

## VCO® O 型圈 面密封接头



- 1/8 至 1 in. 尺寸
- 316 或 316L 不锈钢
- 卡套管, NPT, SAE 螺纹或焊接连接

## 目录

技术数据 .....	143	<b>本体</b>	
特点 .....	144	联合接头 .....	148
测试 .....	144	弯头 .....	148
订购信息和尺寸 .....	144	T 型接头 .....	148
<b>螺母</b>		盲本体 .....	149
内螺纹螺母 .....	144	世伟洛克卡套管接头连接 .....	149
盲螺母 .....	144	世伟洛克卡套管接头弯头 .....	149
<b>接管</b>		焊接连接 .....	150
联合接管 .....	145	NPT 连接 .....	150
世伟洛克® (Swagelok®) 卡套管接头连接 .....	145	外螺纹 NPT 弯头 .....	151
卡套管转换接头 .....	145	外螺纹 SAE/MS 连接 .....	151
焊接接管 .....	146	外螺纹 SAE/MS 可定位弯头 .....	152
NPT 连接 .....	147	选购件和附件 .....	152
外螺纹 SAE/MS 连接 .....	147	VCO 接头安装说明 .....	152

## 技术数据

### 结构材料

元件	材料
本体, 接管和螺母	316 SS
自动卡套管焊接接头	316L SS
O 型圈, VCO 本体	碳氟 FKM (硬度 70)
O 型圈, SAE/MS 螺纹	碳氟 FKM (硬度 90)
润滑剂	硅酮基

### O 型圈统一尺寸号

VCO 尺寸 in.	O 型圈统一 尺寸号
1/8 和 1/4	010
3/8 和 1/2	111
3/4	116
1	215

SAE/MS 螺纹尺寸	O 型圈统一 尺寸号
7/16-20	-904
9/16-18	-906
3/4-16	-908
1 1/16-12	-912
1 5/16-12	-916

### 压力额定值

所有压力额定值都是根据适用于压力管道B31.3, 工艺管道和 ASME B31.1, 动力管道的 ASME 规范来计算的。

### 温度额定值

VCO 管接头的温度额定值是由所用的 O 型圈材料决定的。

材料	温度 额定值 °C (°F)
碳氟 FKM	204 (400)
丁腈橡胶	121 (250)
PTFE	232 (450)
全氟弹性体	287 (550)
乙烯丙烯	148 (300)

### 特点

世伟洛克 VCO O 型圈面密封管接头设计能在公称管，卡套管和焊接系统中进行快速装配。

- 独特设计使其能在有限的空间内轻松安装。
- 不需要轴向间隙。
- 密封是用本体组件中的一个 O 型圈来完成的。
- 组件可在宽温度范围内，在高压至临界真空下使用。

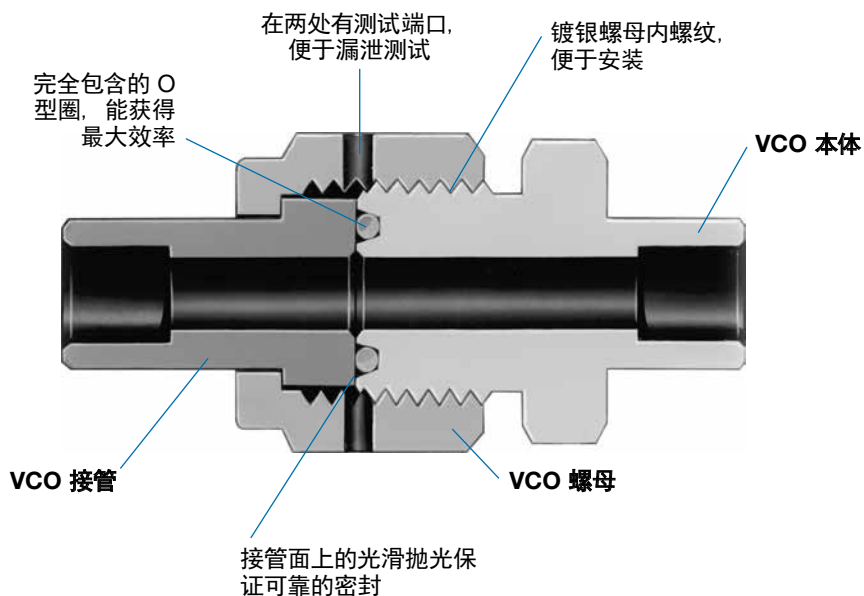

### 测试

VCO 面密封管接头设计按最大泄漏率  $4 \times 10^{-9}$  std cm<sup>3</sup>/s 的要求进行了氦气泄漏测试。

### 订购信息与尺寸

- 尺寸仅供参考，可能有变动。
- 尺寸 E 代表零件最小公称内径值。

### 螺母

#### 内螺纹螺母

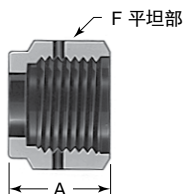

VCO 尺寸 in.	订购号	尺寸, in. (mm)	
		A	F
1/8 和 1/4	SS-4-VCO-4	0.66 (16.8)	11/16
3/8 和 1/2	SS-8-VCO-4	0.69 (17.5)	1
3/4	SS-12-VCO-4	0.81 (20.6)	1 1/2
1	SS-16-VCO-4	0.81 (20.6)	1 3/4

#### 盲本体

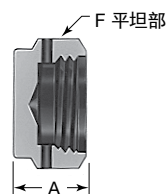

VCO 尺寸 in.	订购号	尺寸, in (mm)	
		A	F
1/8 和 1/4	SS-4-VCO-4-BL	0.44 (11.2)	11/16
3/8 和 1/2	SS-8-VCO-4-BL	0.56 (14.2)	1
3/4	SS-12-VCO-4-BL	0.75 (19.1)	1 1/2
1	SS-16-VCO-4-BL	0.81 (20.6)	1 3/4

## 接管

## 联合接管

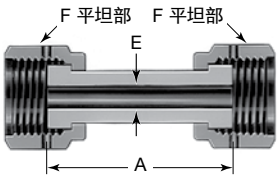

VCO 尺寸 in.	订购号	尺寸, in. (mm)			压力 额定值 psig (bar)
		A	E	F	
1/4	SS-4-WVCO-6-DF	1.42 (36.1)	0.18 (4.6)	11/16	10 200 (702)
1/2	SS-8-WVCO-6-DF	1.61 (40.9)	0.40 (10.2)	1	5 800 (399)

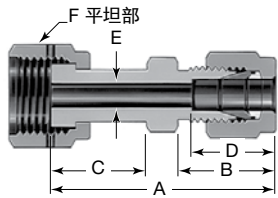
世伟洛克卡套管  
接头连接

VCO 尺寸 in.	卡套管 外径 in.	订购号	尺寸, in. (mm)						压力 额定值 psig (bar)
			A	B	C	D	E	F	
1/4	1/4	SS-4-WVCO-6-400	1.74 (44.2)	0.70 (17.8)	0.77 (19.6)	0.60 (15.2)	0.18 (4.6)	11/16	10 200 (702)
1/2	3/8	SS-8-WVCO-6-600	1.87 (47.5)	0.76 (19.3)	0.81 (20.6)	0.66 (16.8)	0.28 (7.1)	1	5 800 (399)
	1/2	SS-8-WVCO-6-810	2.01 (51.1)	0.87 (22.1)		0.90 (22.9)	0.40 (10.2)		
3/4	3/4	SS-12-WVCO-6-1210	2.14 (54.4)	0.87 (22.1)	0.94 (23.9)	0.96 (24.4)	0.62 (15.7)	1 1/2	4 000 (275)
1	1	SS-16-WVCO-6-1610	2.45 (62.2)	1.04 (26.4)	0.98 (24.9)	1.23 (31.2)	0.87 (22.1)	1 3/4	3 000 (206)

## 卡套管转换接头

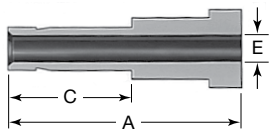

VCO 尺寸 in.	卡套管 外径 in.	订购号	尺寸, in. (mm)			压力 额定值 psig (bar)
			A	C	E	
1/4	1/4	SS-4-VCO-3-4TA	1.31 (33.3)	0.64 (16.3)	0.17 (4.3)	10 200 (702)
1/2	3/8	SS-8-VCO-3-6TA	1.38 (35.1)	0.70 (17.8)	0.27 (6.8)	7 500 (517)
	1/2	SS-8-VCO-3-8TA	1.62 (41.1)	0.96 (24.4)	0.37 (9.3)	6 700 (461)
3/4	3/4	SS-12-VCO-3-12TA	1.80 (45.7)	1.02 (25.9)	0.58 (14.7)	5 800 (399)
1	1	SS-16-VCO-3-16TA	2.05 (52.1)	1.30 (33.0)	0.80 (20.3)	4 700 (323)

接管

焊接接管

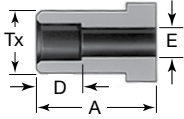

公称管/焊接  
VCR/VCO  
真空接头

卡套管承插焊接管

VCO 尺寸 in.	卡套管 外径 in.	订购号	尺寸, in. (mm)				压力 额定值 psig (bar)
			A	D	E	Tx	
1/8	1/8	SS-2-VCO-3	0.77 (19.6)	0.10 (2.5)	0.09 (2.3)	0.38 (9.7)	15 400 (1061)
1/4	1/4	SS-4-VCO-3	0.77 (19.6)	0.28 (7.1)	0.18 (4.6)	0.38 (9.7)	6 800 (468)
3/8	3/8	SS-6-VCO-3	0.81 (20.6)	0.31 (7.9)	0.28 (7.1)	0.60 (15.2)	8 100 (558)
1/2	1/2	SS-8-VCO-3	0.81 (20.6)	0.38 (9.7)	0.40 (10.2)	0.60 (15.2)	3 000 (206)
3/4	3/4	SS-12-VCO-3	0.94 (23.9)	0.44 (11.2)	0.62 (15.7)	0.92 (23.4)	3 700 (255)
1	1	SS-16-VCO-3	0.98 (24.9)	0.62 (15.7)	0.87 (22.1)	1.19 (30.2)	3 000 (206)

卡套管承插焊变径接管

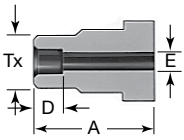

VCO 尺寸 in.	卡套管 外径 in.	订购号	尺寸, in. (mm)				压力 额定值 psig (bar)
			A	D	E	Tx	
1/4	1/8	SS-4-VCO-3-2TSW	0.77 (19.6)	0.10 (2.5)	0.09 (2.3)	0.29 (7.4)	12 600 (868)
1/2	1/4	SS-8-VCO-3-4TSW	0.81 (20.6)	0.28 (7.1)	0.18 (4.6)	0.48 (12.2)	10 700 (737)

卡套管外焊接管

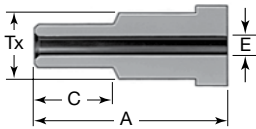

VCO 尺寸 in.	卡套管 外径 in.	订购号	尺寸, in. (mm)				压力 额定值 psig (bar)
			A	C	E	Tx	
1/4	1/8	SS-4-VCO-3-2MTW	0.77 (19.6)	0.28 (7.1)	0.06 (1.5)	0.38 (9.7)	11 200 (771)
	1/4	SS-4-VCO-3-4MTW	1.12 (28.4)	0.41 (10.4)	0.12 (3.0)		
1/2	1/4	SS-8-VCO-3-4MTW	0.91 (23.1)	0.41 (10.4)	0.12 (3.0)	0.60 (15.2)	11 200 (771)
	3/8	SS-8-VCO-3-6MTW	0.84 (21.3)		0.23 (5.8)		8 200 (564)
	1/2	SS-8-VCO-3-8MTW	1.06 (26.9)	0.50 (12.7)	0.33 (8.4)		7 500 (516)

自动卡套管焊接接管

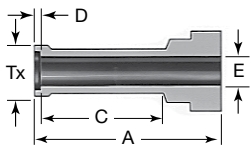

VCO 尺寸 in.	卡套管 外径 in.	订购号	尺寸, in. (mm)					壁厚	压力 额定值 psig (bar)
			A	C	D	E	Tx		
1/4	1/4	316L-4-VCO-3A	1.12 (28.4)	0.78 (19.8)	0.02 (0.51)	0.18 (4.6)	0.29 (7.4)	0.035	5100 (351)
1/2	3/8	316L-8-VCO-3A6	1.13 (28.7)	0.79 (20.0)	0.03 (0.76)	0.31 (7.9)	0.41 (10.4)	0.035	3300 (227)
	1/2	316L-8-VCO-3A	1.14 (29.0)	0.80 (20.3)	0.04 (1.0)	0.40 (10.2)	0.55 (14.0)	0.049	3500 (241)
3/4	3/4	316L-12-VCO-3A	1.20 (30.5)	0.80 (20.3)	0.04 (1.0)	0.65 (16.5)	0.80 (20.3)	0.049	2200 (151)
1	1	316L-16-VCO-3A	1.41 (35.8)	1.00 (25.4)	0.04 (1.0)	0.87 (22.1)	1.06 (26.9)	0.065	2200 (151)

接管

NPT 接头

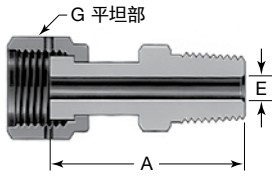

外螺纹

VCO 尺寸 in.	NPT 尺寸 in.	订购号	尺寸, in. (mm)			压力 额定值 psig (bar)
			A	E	G	
1/4	1/4	SS-4-WVCO-1-4	1.59 (40.4)	0.18 (4.6)	11/16	9800 (675)
1/2	3/8	SS-8-WVCO-1-6	1.67 (42.4)	0.40 (10.2)	1	5600 (385)
	1/2	SS-8-WVCO-1-8	1.87 (47.5)			
3/4	3/4	SS-12-WVCO-1-12	2.03 (51.6)	0.62 (15.7)	1 1/2	3900 (268)
1	1	SS-16-WVCO-1-16	2.36 (59.9)	0.87 (22.1)	1 3/4	2900 (199)

内螺纹

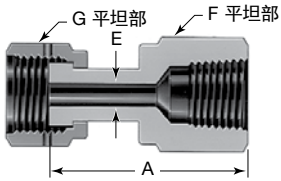

VCO 尺寸 in.	NPT 尺寸 in.	订购号	尺寸, in. (mm)				压力 额定值 psig (bar)
			A	E	F	G	
1/4	1/4	SS-4-WVCO-7-4	1.57 (39.9)	0.18 (4.6)	3/4	11/16	6600 (454)
1/2	3/8	SS-8-WVCO-7-6	1.73 (43.9)	0.40 (10.2)	7/8	1	5300 (365)
	1/2	SS-8-WVCO-7-8	1.96 (49.8)		1 1/16		4900 (337)
3/4	3/4	SS-12-WVCO-7-12	2.12 (53.8)	0.62 (15.7)	1 5/16	1 1/2	4000 (275)
1	1	SS-16-WVCO-7-16	2.29 (58.2)	0.87 (22.1)	1 5/8	1 3/4	3000 (206)

外螺纹 SAE/MS 连接

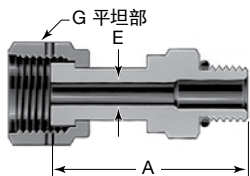

VCO 尺寸 in.	直螺纹 尺寸	订购号	尺寸, in. (mm)			压力 额定值 psig (bar)
			A	E	G	
1/4	7/16-20	SS-4-WVCO-1-4ST	1.54 (39.1)	0.18 (4.6)	11/16	4500 (310)
1/2	9/16-18	SS-8-WVCO-1-6ST	1.64 (41.7)	0.40 (10.2)	1	4500 (310)
	3/4-16	SS-8-WVCO-1-8ST	1.71 (43.4)			
3/4	1 1/16-12	SS-12-WVCO-1-12ST	2.07 (52.6)	0.62 (15.7)	1 1/2	3600 (248)
1	1 5/16-12	SS-16-WVCO-1-16ST	2.17 (55.1)	0.87 (22.1)	1 3/4	2900 (199)

公称管/焊接  
VCR/WCO  
真空接头

本体

联合接头

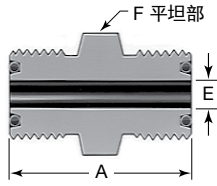

联合接头

VCO 尺寸 in.	订购号	尺寸, in. (mm)			压力 额定值 psig (bar)
		A	E	F	
1/4	SS-4-VCO-6	1.25 (31.8)	0.18 (4.6)	5/8	14 300 (985)
1/2	SS-8-VCO-6	1.50 (38.1)	0.40 (10.2)	15/16	11 100 (764)

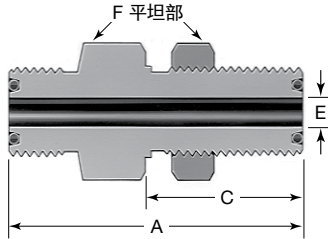

穿板联合接头

VCO 尺寸 in.	订购号	尺寸, in. (mm)					压力 额定值 psig (bar)	
		A	C	E	F	面板孔钻孔 尺寸		最大面板 厚度
1/4	SS-4-VCO-61	1.88 (47.8)	1.06 (26.9)	0.18 (4.6)	3/4	37/64	0.36 (9.1)	14 300 (985)
1/2	SS-8-VCO-61	2.09 (53.1)	1.19 (30.2)	0.40 (10.2)	1 1/16	57/64	0.40 (10.2)	11 100 (764)

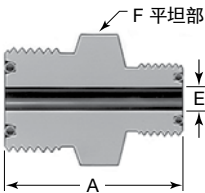

变径联合接头

VCO 尺寸 in.	VCO 尺寸 in.	订购号	尺寸, in. (mm)			压力 额定值 psig (bar)
			A	E	F	
1/2	1/4	SS-8-VCO-6-4	1.43 (36.3)	0.18 (4.6)	15/16	11 100 (764)

弯头

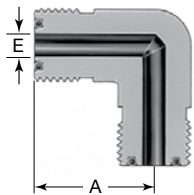

VCO 尺寸 in.	订购号	尺寸, in. (mm)		压力 额定值 psig (bar)
		A	E	
1/4	SS-4-VCO-9	0.96 (24.4)	0.18 (4.6)	14 300 (985)
1/2	SS-8-VCO-9	1.26 (32.0)	0.40 (10.2)	11 100 (764)
3/4	SS-12-VCO-9	1.48 (37.6)	0.62 (15.7)	10 900 (751)
1	SS-16-VCO-9	1.56 (39.6)	0.87 (22.1)	8 800 (606)

T 型接头

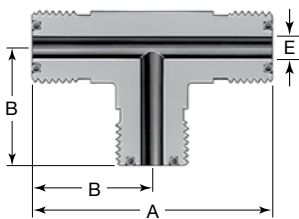

VCO 尺寸 in.	订购号	尺寸, in. (mm)			压力 额定值 psig (bar)
		A	B	E	
1/4	SS-4-VCO-T	1.92 (48.8)	0.96 (24.4)	0.18 (4.6)	14 300 (985)
1/2	SS-8-VCO-T	2.52 (64.0)	1.26 (32.0)	0.40 (10.2)	11 100 (764)
3/4	SS-12-VCO-T	2.96 (75.2)	1.48 (37.6)	0.62 (15.7)	10 900 (751)
1	SS-16-VCO-T	3.12 (79.2)	1.56 (39.6)	0.87 (22.1)	8 800 (606)

公称管/焊接  
VCR/VCO  
真空接头

## 本体

## 盲本体

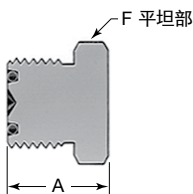

VCO 尺寸 in.	订购号	尺寸, in. (mm)	
		A	F
1/4	SS-4-VCO-1-BL	0.77 (19.6)	5/8
1/2	SS-8-VCO-1-BL	0.89 (22.6)	15/16
3/4	SS-12-VCO-1-BL	0.99 (25.1)	1 5/16
1	SS-16-VCO-1-BL	1.02 (25.9)	1 5/8

## 世伟洛克卡套管接头连接

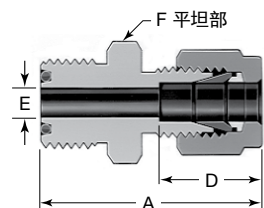

## 世伟洛克卡套管接头

VCO 尺寸 in.	卡套管 外径 in.	订购号	尺寸, in. (mm)				压力 额定值 psig (bar)
			A	D	E	F	
1/4	1/8	SS-4-VCO-6-200	1.38 (35.1)	0.51 (13.0)	0.09 (2.3)	5/8	10 900 (751)
	1/4	SS-4-VCO-6-400	1.47 (37.3)	0.60 (15.2)	0.18 (4.6)		10 200 (702)
1/2	3/8	SS-8-VCO-6-600	1.65 (41.9)	0.66 (16.8)	0.28 (7.1)	15/16	7 500 (517)
	1/2	SS-8-VCO-6-810	1.78 (45.2)	0.90 (22.9)	0.40 (10.2)		6 700 (461)
3/4	3/4	SS-12-VCO-6-1210	1.86 (47.2)	0.96 (24.4)	0.62 (15.7)	1 5/16	5 800 (399)
1	1	SS-16-VCO-6-1610	2.06 (52.3)	1.23 (31.2)	0.87 (22.1)	1 5/8	4 700 (323)

## 世伟洛克卡套管接头穿板连接

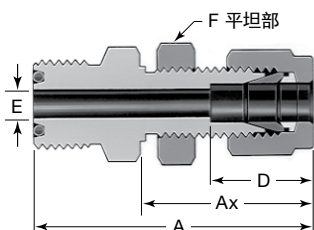

VCO 尺寸 in.	卡套管 外径 in.	订购号	尺寸, in. (mm)					面板孔 钻孔 尺寸	最大 面板 厚度	压力 额定值 psig (bar)
			A	Ax	D	E	F			
1/4	1/4	SS-4-VCO-A1-400	2.10 (53.3)	1.32 (33.5)	0.60 (15.2)	0.18 (4.6)	5/8	29/64	0.40 (10.2)	10 200 (702)
1/2	3/8	SS-8-VCO-A1-600	2.34 (59.4)	1.45 (36.8)	0.66 (16.8)	0.28 (7.1)	15/16	37/64	0.44 (11.2)	7 500 (517)
	1/2	SS-8-VCO-A1-810	2.55 (64.8)	1.65 (41.9)	0.90 (22.9)	0.40 (10.2)		49/64	0.50 (12.7)	6 700 (461)
3/4	3/4	SS-12-VCO-A1-1210	2.86 (72.6)	1.87 (47.5)	0.96 (24.4)	0.62 (15.7)	1 5/16	1 1/64	0.66 (16.8)	5 800 (399)
1	1	SS-16-VCO-A1-1610	3.29 (83.6)	2.26 (57.4)	1.23 (31.2)	0.87 (22.1)	1 5/8	1 21/64	0.75 (19.1)	4 700 (323)

## 世伟洛克卡套管接头弯头

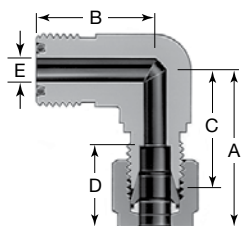

VCO 尺寸 in.	卡套管 外径 in.	订购号	尺寸, in. (mm)					压力 额定值 psig (bar)
			A	B	C	D	E	
1/4	1/4	SS-4-VCO-9-400	1.19 (30.2)	0.96 (24.4)	0.90 (22.9)	0.60 (15.2)	0.18 (4.6)	10 200 (702)
1/2	3/8	SS-8-VCO-9-600	1.39 (35.3)	1.26 (32.0)	1.10 (27.9)	0.66 (16.8)	0.28 (7.1)	7 500 (517)
	1/2	SS-8-VCO-9-810	1.50 (38.1)			0.90 (22.9)	0.40 (10.2)	6 700 (461)
3/4	3/4	SS-12-VCO-9-1210	1.80 (45.7)	1.48 (37.6)	1.40 (35.6)	0.96 (24.4)	0.62 (15.7)	5 800 (399)
1	1	SS-16-VCO-9-1610	2.04 (51.8)	1.56 (39.6)	1.56 (39.6)	1.23 (31.2)	0.87 (22.1)	4 700 (323)



本体

焊接连接

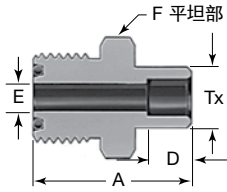

公称管/焊接  
VCR/VCO  
真空接头

卡套管承插焊连接

VCO 尺寸 in.	卡套管 外径 in.	订购号	尺寸, in. (mm)					压力 额定值 psig (bar)
			A	D	E	F	Tx	
1/8	1/8	SS-2-VCO-1	0.88 (22.4)	0.10 (2.5)	0.09 (2.3)	5/8	0.29 (7.4)	12 600 (868)
1/4	1/4	SS-4-VCO-1	1.09 (27.7)	0.28 (7.1)	0.18 (4.6)	5/8	0.38 (9.7)	6 800 (468)
3/8	3/8	SS-6-VCO-1	1.28 (32.5)	0.31 (7.9)	0.28 (7.1)	15/16	0.60 (15.2)	8 100 (558)
1/2	1/2	SS-8-VCO-1	1.34 (34.0)	0.38 (9.7)	0.40 (10.2)	15/16	0.60 (15.2)	3 000 (206)
3/4	3/4	SS-12-VCO-1	1.50 (38.1)	0.44 (11.2)	0.62 (15.7)	1 5/16	0.92 (23.4)	3 700 (254)
1	1	SS-16-VCO-1	1.72 (43.7)	0.62 (15.7)	0.87 (22.1)	1 5/8	1.19 (30.2)	3 000 (206)

自动卡套管焊接连接

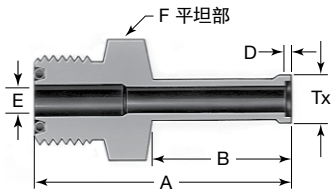

VCO 尺寸 in.	卡套管 外径 in.	订购号	尺寸, in. (mm)							壁厚	压力 额定值 psig (bar)
			A	B	D	E	F	Tx			
1/4	1/4	316L-4-VCO-1A	1.59 (40.4)	0.78 (19.8)	0.02 (0.5)	0.18 (4.6)	5/8	0.29 (7.4)	0.035	5100 (351)	
1/2	3/8	316L-8-VCO-1A6	1.74 (44.2)	0.79 (20.0)	0.03 (0.8)	0.31 (7.9)	15/16	0.41 (10.4)	0.035	3300 (227)	
1/2	1/2	316L-8-VCO-1A	1.75 (44.4)	0.80 (20.3)	0.04 (1.0)	0.40 (10.2)	15/16	0.55 (14.0)	0.049	3500 (241)	
3/4	3/4	316L-12-VCO-1A	1.78 (45.2)	0.80 (20.3)	0.04 (1.0)	0.65 (16.5)	1 5/16	0.80 (20.3)	0.049	2200 (151)	
1	1	316L-16-VCO-1A	2.03 (51.6)	1.00 (25.4)	0.04 (1.0)	0.87 (22.1)	1 5/8	1.06 (26.9)	0.065	2200 (151)	

NPT 接头

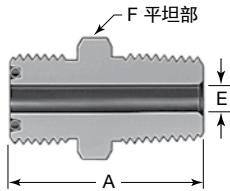

外螺纹

VCO 尺寸 in.	NPT 尺寸 in.	订购号	尺寸, in. (mm)			压力 额定值 psig (bar)
			A	E	F	
1/4	1/8	SS-4-VCO-1-2	1.16 (29.5)	0.18 (4.6)	5/8	10 000 (689)
	1/4	SS-4-VCO-1-4	1.34 (34.0)			13 400 (923)
1/2	3/8	SS-8-VCO-1-6	1.46 (37.1)	0.38 (9.7)	15/16	7 800 (537)
	1/2	SS-8-VCO-1-8	1.65 (41.9)	0.40 (10.2)		10 000 (689)
3/4	3/4	SS-12-VCO-1-12	1.75 (44.4)	0.62 (15.7)	1 5/16	7 300 (502)
1	1	SS-16-VCO-1-16	1.97 (50.0)	0.87 (22.1)	1 5/8	5 300 (365)

本体

NPT 接头

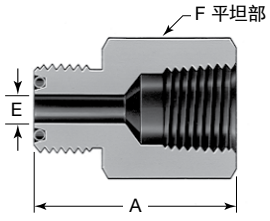

内螺纹

VCO 尺寸 in.	NPT 尺寸 in.	订购号	尺寸, in. (mm)			压力 额定值 psig (bar)
			A	E	F	
1/4	1/8	SS-4-VCO-7-2	1.25 (31.8)	0.18 (4.6)	5/8	8400 (578)
	1/4	SS-4-VCO-7-4	1.39 (35.3)		3/4	6600 (454)
1/2	3/8	SS-8-VCO-7-6	1.57 (39.9)	0.40 (10.2)	15/16	6600 (454)
	1/2	SS-8-VCO-7-8	1.77 (45.0)		1 1/16	4900 (337)
3/4	3/4	SS-12-VCO-7-12	1.93 (49.0)	0.62 (15.7)	1 5/16	4600 (316)
1	1	SS-16-VCO-7-16	2.02 (51.3)	0.87 (22.1)	1 5/8	4400 (303)

外螺纹 NPT 弯头

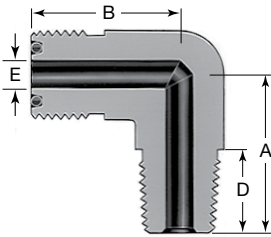

VCO 尺寸 in.	NPT 尺寸 in.	订购号	尺寸, in. (mm)				压力 额定值 psig (bar)
			A	B	D	E	
1/4	1/8	SS-4-VCO-2-2	0.87 (22.1)	0.96 (24.4)	0.38 (9.7)	0.18	10 000 (689)
	1/4	SS-4-VCO-2-4	1.05 (26.7)		0.56 (14.2)	(4.6)	8 000 (551)
1/2	3/8	SS-8-VCO-2-6	1.26 (32.0)	1.26 (32.0)	0.56 (14.2)	0.38 (9.7)	7 800 (537)
	1/2	SS-8-VCO-2-8	1.45 (36.8)		0.75 (19.1)	0.40 (10.2)	7 700 (530)
3/4	3/4	SS-12-VCO-2-12	1.67 (42.4)	1.48 (37.6)	0.75 (19.1)	0.62 (15.7)	7 300 (502)
1	1	SS-16-VCO-2-16	1.94 (49.3)	1.56 (39.6)	0.94 (23.9)	0.87 (22.0)	5 300 (365)

外螺纹 SAE/MS 连接

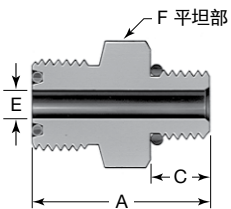

VCO 尺寸 in.	直螺纹 尺寸	订购号	尺寸, in. (mm)				压力 额定值 psig (bar)
			A	C	E	F	
1/4	7/16-20	SS-4-VCO-1-4ST	1.24 (31.5)	0.36 (9.1)	0.18 (4.6)	11/16	4500 (310)
	9/16-18	SS-4-VCO-1-6ST	1.17 (29.7)	0.39 (9.9)			
1/2	7/16-20	SS-8-VCO-1-4ST	1.36 (34.5)	0.36 (9.1)	0.18 (4.6)	15/16	4500 (310)
	9/16-18	SS-8-VCO-1-6ST	1.39 (35.3)	0.39 (9.9)			
	3/4-16	SS-8-VCO-1-8ST	1.47 (37.3)	0.44 (11.2)			
3/4	1 1/16-12	SS-12-VCO-1-12ST	1.73 (43.9)	0.59 (15.0)	0.62 (15.7)	1 3/8	3600 (248)
1	1 5/16-12	SS-16-VCO-1-16ST	1.79 (45.5)	0.59 (15.0)	0.85 (21.6)	1 5/8	2900 (199)

公称管/焊接  
VCR/VCO  
真空接头

## 本体

### 外螺纹 SAE/MS 可定位弯头

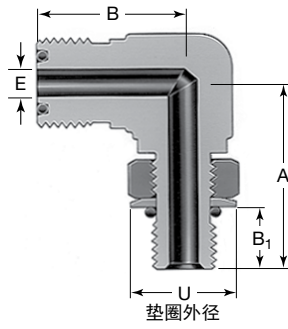

公称管/焊接  
VCR/VCO  
真空接头

VCO 尺寸 in.	直螺纹 尺寸	订购号	尺寸, in. (mm)					压力 额定值 psig (bar)
			A	B	B <sub>1</sub>	E	U	
1/4	7/16-20	SS-4-VCO-9P-4ST	1.19 (30.2)	0.96 (24.4)	0.39 (9.9)	0.19 (4.6)	0.65 (16.5)	4500 (310)
1/2	9/16-18	SS-8-VCO-9P-6ST	1.54 (39.1)	1.33 (33.8)	0.44 (11.2)	0.30 (7.6)	0.79 (20.1)	3600 (248)
	3/4-16	SS-8-VCO-9P-8ST	1.65 (41.9)		0.50 (12.7)	0.40 (10.2)	1.01 (25.7)	
3/4	1 1/16-12	SS-12-VCO-9P-12ST	2.13 (54.1)	1.53 (38.9)	0.66 (16.8)	0.62 (15.7)	1.44 (36.6)	2900 (199)
1	1 5/16-12	SS-16-VCO-9P-16ST	2.31 (58.7)	1.72 (43.7)	0.66 (16.8)	0.87 (22.1)	1.73 (43.9)	2300 (158)

## 选购件和附件

### O 型圈材料

对于特殊应用, 可订购全氟弹性体, 丁腈橡胶, PTFE 和乙烯-丙烯制的 O 型圈。请向您当地的世伟洛克销售服务代表联系。

## VCO 接头安装指南

### 1 手指拧紧

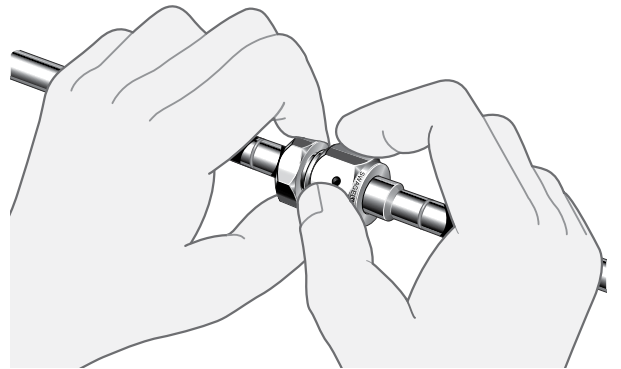

### 2

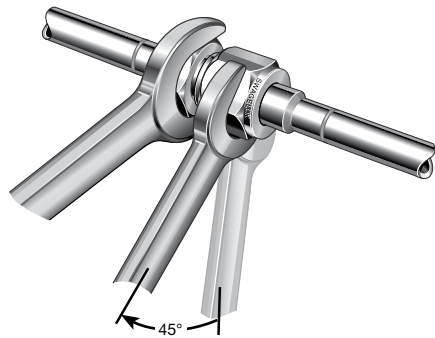

## 简介

自 1947 年以来，世伟洛克已设计、开发和制造了高品质通用和专用流体系统产品来满足全球行业不断变化的需求。我们注重了解客户的需求，及时找到解决方案，并以我们的产品和服务来增加价值。

我们十分高兴地提供这一纸质形式的 *世伟洛克产品目录*，该目录列出了超过 100 个单独的产品目录、技术公告和参考文件，并将它们编制成方便易用的卷册。每个产品目录在印刷时都是新版本，其修订号显示在产品目录的最后一页。后续修订版将取代印刷版，并将公布于世伟洛克网站和世伟洛克电子目录（eDTR）当中。

欲了解更多信息，请访问世伟洛克网站，或联系您当地的世伟洛克授权销售和服务代表。

## 质量保证信息

世伟洛克公司对其产品提供终身有限保证。如需了解详情，请访问公司网站 [swagelok.com.cn](http://swagelok.com.cn) 或联系世伟洛克授权代表。

并非以下列出的所有商标均适用于此目录。  
Swagelok, Cajon, Ferrule-Pak, Goop, Hinging-Collecting, IGC, Kenmac, Micro-Fit, Nupro, Snoop, Sno-Trik, SWAK, VCO, VCR, Ultra-Torr, Whitey—TM Swagelok Company  
15-7 PH—TM AK Steel Corp.  
AccuTrak, Beacon, Westlock—TM Tyco International Services  
Aflas—TM Asahi Glass Co., Ltd.  
ASCO, El-O-Matic—TM Emerson  
AutoCAD—TM Autodesk, Inc.  
CSA—TM Canadian Standards Association  
Crastin, DuPont, Kalrez, Krytox, Teflon, Viton—TM E.I. duPont Nemours and Company  
DeviceNet—TM ODVA  
Dyneon, Elgiloy, TFM—TM Dyneon  
Elgiloy—TM Elgiloy Specialty Metals  
FM—TM FM Global  
Grafoil—TM GrafTech International Holdings, Inc.  
Honeywell, MICRO SWITCH—TM Honeywell  
MAC—TM MAC Valves  
Microsoft, Windows—TM Microsoft Corp.  
NACE—TM NACE International  
PH 15-7 Mo, 17-7 PH—TM AK Steel Corp  
picofast—Hans Turck KG  
Pillar—TM Nippon Pillar Packing Company, Ltd.  
Raychem—TM Tyco Electronics Corp.  
Sandvik, SAF 2507—TM Sandvik AB  
Simriz—TM Freudenberg-NOK  
SolidWorks—TM SolidWorks Corporation  
UL—Underwriters Laboratories Inc.  
Xylan—TM Whitford Corporation  
© 2020 Swagelok Company

### 安全产品选型

选择产品时，必须考虑总体系统设计以保证获得安全的、无故障的产品性能。产品的功能、材料兼容性、充足的额定值、正确的安装、使用和维护是系统设计者和用户的责任。

### 警告

请勿将世伟洛克产品或不符合工业设计标准的元件（包括世伟洛克卡套管接头端接）与其他制造商的产品或元件混用/互换。