

## VCO®-Verschraubungen – Verbindungen mit stirnseitigem O-Ring



- Größen 1/8 bis 1 Zoll
- Edelstahl 316 oder 316L
- Rohr-, NPT-Gewinde-, SAE-Gewindeanschlüsse und Schweißverbindungen

## Inhalt

Technische Daten .....	145
Merkmale .....	146
Prüfungen .....	146
Bestellinformationen und Abmessungen .....	146
<b>Muttern</b>	
Überwurfmuttern .....	146
Blindmuttern .....	146
<b>Stutzen</b>	
Verbindungskörper .....	147
Stutzen mit Swagelok® Rohrverschraubung .....	147
Rohrstutzen .....	147
Schweißstutzen .....	148
NPT-Verbinder .....	149
SAE/MS-Verbinder mit Außengewinde .....	149

## Körper

Verschraubungskörper .....	150
Winkelstück .....	150
T-Stück .....	150
Blindkörper .....	151
Körper mit Swagelok Rohrverschraubung .....	151
Winkel mit Swagelok Rohrverschraubung .....	151
Körper mit Schweißenden .....	152
Körper mit NPT-Gewinde .....	152
Winkelverschraubung mit NPT-Außengewinde .....	153
Einschraubkörper mit SAE/MS-Gewinde .....	153
Richtungseinstellbarer Winkel mit SAE/MS-Außengewinde .....	154
Optionen und Zubehör .....	154
Montageanleitung für VCO-Verschraubungen .....	154

## Technische Daten

### Werkstoffe

Bauteil	Werkstoff
Körper, Stutzen, Muttern	Edelstahl 316
Stumpfschweißfittings mit Bund	Edelstahl 316L
O-Ring, VCO-Körper	Fluorkautschuk FPM (70 Durometer)
O-Ring, SAE/MS-Gewinde	Fluorkautschuk FPM (90 Durometer)
Schmiermittel	auf Silikonbasis

### O-Ring - Kenngrößenzahl

VCO Größe Zoll	O-Ring - Kenngrößenzahl
1/8 und 1/4	010
3/8 und 1/2	111
3/4	116
1	215

SAE/MS- Gewindegröße	O-Ring - Kenngrößenzahl
7/16-20	-904
9/16-18	-906
3/4-16	-908
1 1/16-12	-912
1 5/16-12	-916

### Druckraten

Alle Druckangaben entsprechen Berechnungen in Übereinstimmung mit der ASME-Norm B31.3 Druckleitungen (Prozessrohrleitungen) und ASME B31.1 Hochleistungsrohrleitungen.

### Temperaturhöchstwerte

Die Temperaturhöchstwerte für VCO-Fittings werden von den O-Ring-Werkstoffen bestimmt.

Werkstoff	Temperatur- höchstwert °C (°F)
Fluorkautschuk FPM	204 (400)
Buna N	121 (250)
PTFE	232 (450)
Perfluorelastomer	287 (550)
Ethylenpropylen	148 (300)

### Merkmale

Swagelok Verschraubungen mit stirnseitigem VCO-O-Ring sind für schnelles Verbinden von Rohrleitungen, Rohren und geschweißten Systemen konstruiert.

- Die einzigartige Konstruktion ermöglicht leichten Einbau bei eingeschränkten Platzverhältnissen.
- Kein Versatz in axialer Richtung erforderlich.
- Die Dichtung erfolgt mittels eines unverlierbaren O-Rings im Körper.
- Diese Verbindungen eignen sich für Anwendungen von Hochdruck bis zum kritischen Vakuum und sind in einem breiten Temperaturbereich einsetzbar.

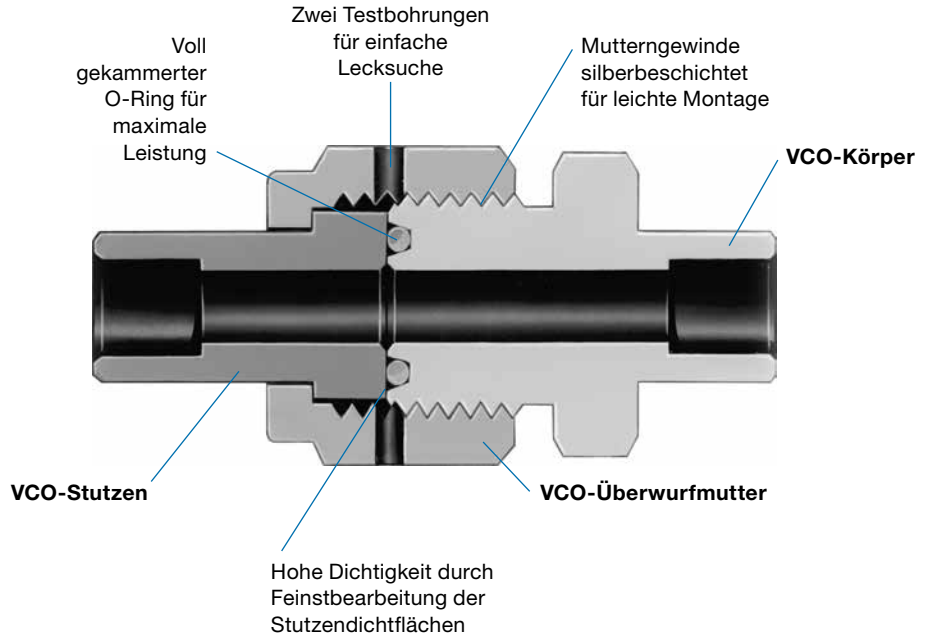

VOR VCO SCHWEIß-  
GEWINDE-  
+ VAKUUMFITTINGS

### Prüfungen

Die Konstruktion der VCO-Verbindungen wurde einem Heliumlecktest bei einer maximalen Leckrate von  $4 \times 10^{-9}$  std. cm<sup>3</sup>/s unterzogen.

### Bestellinformationen und Abmessungen

- Die Abmessungen dienen nur als Referenz und können sich ändern.
- Die Abmessung E bezieht sich auf den kleinsten nominalen Innendurchmesser des Bauteils.

### Muttern

#### Überwurfmutter

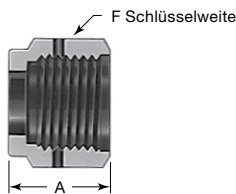

#### Blindmutter

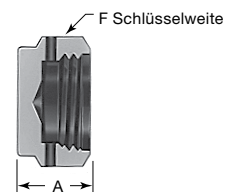

VCO-Größe Zoll	Bestellnummer	Abmessungen, mm (Zoll)	
		A	F, Zoll
1/8 und 1/4	SS-4-VCO-4	16,8 (0,66)	11/16
3/8 und 1/2	SS-8-VCO-4	17,5 (0,69)	1
3/4	SS-12-VCO-4	20,6 (0,81)	1 1/2
1	SS-16-VCO-4	20,6 (0,81)	1 3/4

VCO-Größe Zoll	Bestellnummer	Abmessungen, mm (Zoll)	
		A	F, Zoll
1/8 und 1/4	SS-4-VCO-4-BL	11,2 (0,44)	11/16
3/8 und 1/2	SS-8-VCO-4-BL	14,2 (0,56)	1
3/4	SS-12-VCO-4-BL	19,1 (0,75)	1 1/2
1	SS-16-VCO-4-BL	20,6 (0,81)	1 3/4

## Stutzen

### Verbindungskörper

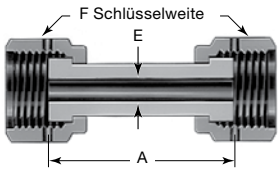

VCO-Größe Zoll	Bestellnummer	Abmessungen, mm (Zoll)			Druckrate bar (psig)
		A	E	F, Zoll	
1/4	SS-4-WVCO-6-DF	36,1 (1,42)	4,6 (0,18)	11/16	702 (10 200)
1/2	SS-8-WVCO-6-DF	40,9 (1,61)	10,2 (0,40)	1	399 (5 800)

### Körper mit Swagelok Rohrverschraubung

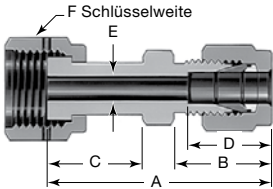

VCO-Größe Zoll	Rohr-AD, Zoll	Bestellnummer	Abmessungen, mm (Zoll)						Druckrate bar (psig)
			A	B	C	D	E	F, Zoll	
1/4	1/4	SS-4-WVCO-6-400	44,2 (1,74)	17,8 (0,70)	19,6 (0,77)	15,2 (0,60)	4,6 (0,18)	11/16	702 (10 200)
1/2	3/8	SS-8-WVCO-6-600	47,5 (1,87)	19,3 (0,76)	20,6 (0,81)	16,8 (0,66)	7,1 (0,28)	1	399 (5 800)
	1/2	SS-8-WVCO-6-810	51,1 (2,01)	22,1 (0,87)		22,9 (0,90)	10,2 (0,40)		
3/4	3/4	SS-12-WVCO-6-1210	54,4 (2,14)	22,1 (0,87)	23,9 (0,94)	24,4 (0,96)	15,7 (0,62)	1 1/2	275 (4 000)
1	1	SS-16-WVCO-6-1610	62,2 (2,45)	26,4 (1,04)	24,9 (0,98)	31,2 (1,23)	22,1 (0,87)	1 3/4	206 (3 000)

### Rohrstutzen

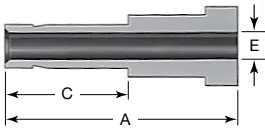

VCO-Größe Zoll	Rohr-AD, Zoll	Bestellnummer	Abmessungen, mm (Zoll)			Druckrate bar (psig)
			A	C	E	
1/4	1/4	SS-4-VCO-3-4TA	33,3 (1,31)	16,3 (0,64)	4,3 (0,17)	702 (10 200)
1/2	3/8	SS-8-VCO-3-6TA	35,1 (1,38)	17,8 (0,70)	6,8 (0,27)	517 (7 500)
	1/2	SS-8-VCO-3-8TA	41,1 (1,62)	24,4 (0,96)	9,3 (0,37)	461 (6 700)
3/4	3/4	SS-12-VCO-3-12TA	45,7 (1,80)	25,9 (1,02)	14,7 (0,58)	399 (5 800)
1	1	SS-16-VCO-3-16TA	52,1 (2,05)	33,0 (1,30)	20,3 (0,80)	323 (4 700)

**Stutzen**

**Schweißstutzen**

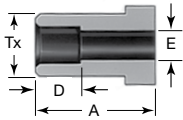

VCR VCO SCHWEIß-  
GEWINDE-  
+ VAKUUMFITTINGS

**Stutzen für Muffenschweißung**

VCO-Größe Zoll	Rohr-AD, Zoll	Bestellnummer	Abmessungen, mm (Zoll)				Druckrate bar (psig)
			A	D	E	Tx	
1/8	1/8	SS-2-VCO-3	19,6 (0,77)	2,5 (0,10)	2,3 (0,09)	9,7 (0,38)	1061 (15 400)
1/4	1/4	SS-4-VCO-3	19,6 (0,77)	7,1 (0,28)	4,6 (0,18)	9,7 (0,38)	468 (6 800)
3/8	3/8	SS-6-VCO-3	20,6 (0,81)	7,9 (0,31)	7,1 (0,28)	15,2 (0,60)	558 (8 100)
1/2	1/2	SS-8-VCO-3	20,6 (0,81)	9,7 (0,38)	10,2 (0,40)	15,2 (0,60)	206 (3 000)
3/4	3/4	SS-12-VCO-3	23,9 (0,94)	11,2 (0,44)	15,7 (0,62)	23,4 (0,92)	255 (3 700)
1	1	SS-16-VCO-3	24,9 (0,98)	15,7 (0,62)	22,1 (0,87)	30,2 (1,19)	206 (3 000)

**Reduzierstutzen für Muffenschweißung**

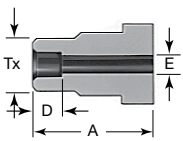

VCO-Größe Zoll	Rohr-AD Zoll	Bestellnummer	Abmessungen, mm (Zoll)				Druckrate bar (psig)
			A	D	E	Tx	
1/4	1/8	SS-4-VCO-3-2TSW	19,6 (0,77)	2,5 (0,10)	2,3 (0,09)	7,4 (0,29)	868 (12 600)
1/2	1/4	SS-8-VCO-3-4TSW	20,6 (0,81)	7,1 (0,28)	4,6 (0,18)	12,2 (0,48)	737 (10 700)

**Stutzen für Stumpfschweißung**

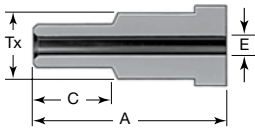

VCO-Größe Zoll	Rohr-AD Zoll	Bestellnummer	Abmessungen, mm (Zoll)				Druckrate bar (psig)
			A	C	E	Tx	
1/4	1/8	SS-4-VCO-3-2MTW	19,6 (0,77)	7,1 (0,28)	1,5 (0,06)	9,7 (0,38)	771 (11 200)
	1/4	SS-4-VCO-3-4MTW	28,4 (1,12)	10,4 (0,41)	3,0 (0,12)		
1/2	1/4	SS-8-VCO-3-4MTW	23,1 (0,91)	10,4 (0,41)	3,0 (0,12)	15,2 (0,60)	771 (11 200)
	3/8	SS-8-VCO-3-6MTW	21,3 (0,84)		5,8 (0,23)		564 (8 200)
	1/2	SS-8-VCO-3-8MTW	26,9 (1,06)	12,7 (0,50)	8,4 (0,33)		516 (7 500)

**Stutzen für Automatik-Stumpfschweißung**

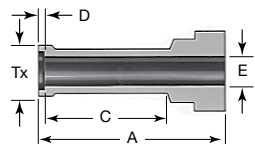

VCO-Größe Zoll	Rohr-AD Zoll	Bestellnummer	Abmessungen, mm (Zoll)					Wandstärke Zoll	Druckrate bar (psig)
			A	C	D	E	Tx		
1/4	1/4	316L-4-VCO-3A	28,4 (1,12)	19,8 (0,78)	0,51 (0,02)	4,6 (0,18)	7,4 (0,29)	0,035	351 (5100)
1/2	3/8	316L-8-VCO-3A6	28,7 (1,13)	20,0 (0,79)	0,76 (0,03)	7,9 (0,31)	10,4 (0,41)	0,035	227 (3300)
	1/2	316L-8-VCO-3A	29,0 (1,14)	20,3 (0,80)	1,0 (0,04)	10,2 (0,40)	14,0 (0,55)	0,049	241 (3500)
3/4	3/4	316L-12-VCO-3A	30,5 (1,20)	20,3 (0,80)	1,0 (0,04)	16,5 (0,65)	20,3 (0,80)	0,049	151 (2200)
1	1	316L-16-VCO-3A	35,8 (1,41)	25,4 (1,00)	1,0 (0,04)	22,1 (0,87)	26,9 (1,06)	0,065	151 (2200)

Stutzen

NPT-Verbinder

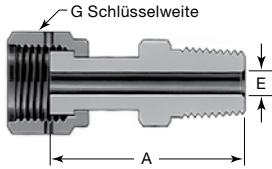

Einschraubverbinder

VCO-Größe Zoll	NPT-Größe Zoll	Bestellnummer	Abmessungen, mm (Zoll)			Druckrate bar (psig)
			A	E	G, Zoll	
1/4	1/4	SS-4-WVCO-1-4	40,4 (1,59)	4,6 (0,18)	11/16	675 (9800)
1/2	3/8	SS-8-WVCO-1-6	42,4 (1,67)	10,2 (0,40)	1	385 (5600)
	1/2	SS-8-WVCO-1-8	47,5 (1,87)			
3/4	3/4	SS-12-WVCO-1-12	51,6 (2,03)	15,7 (0,62)	1 1/2	268 (3900)
1	1	SS-16-WVCO-1-16	59,9 (2,36)	22,1 (0,87)	1 3/4	199 (2900)

Aufschraubverbinder mit NPT-Innengewinde

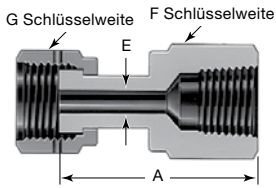

VCO-Größe Zoll	NPT-Größe Zoll	Bestellnummer	Abmessungen, mm (Zoll)				Druckrate bar (psig)
			A	E	F	G, Zoll	
1/4	1/4	SS-4-WVCO-7-4	39,9 (1,57)	4,6 (0,18)	3/4	11/16	454 (6600)
1/2	3/8	SS-8-WVCO-7-6	43,9 (1,73)	10,2 (0,40)	7/8	1	365 (5300)
	1/2	SS-8-WVCO-7-8	49,8 (1,96)		1 1/16		337 (4900)
3/4	3/4	SS-12-WVCO-7-12	53,8 (2,12)	15,7 (0,62)	1 5/16	1 1/2	275 (4000)
1	1	SS-16-WVCO-7-16	58,2 (2,29)	22,1 (0,87)	1 5/8	1 3/4	206 (3000)

Einschraubverbinder mit SAE/MS-Gewinde

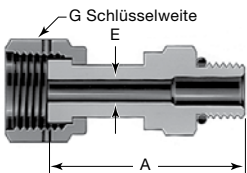

VCO-Größe Zoll	Gewindegröße, zylindrisches Gewinde	Bestellnummer	Abmessungen, mm (Zoll)			Druckrate bar (psig)
			A	E	G, Zoll	
1/4	7/16-20	SS-4-WVCO-1-4ST	39,1 (1,54)	4,6 (0,18)	11/16	310 (4500)
1/2	9/16-18	SS-8-WVCO-1-6ST	41,7 (1,64)	10,2 (0,40)	1	310 (4500)
	3/4-16	SS-8-WVCO-1-8ST	43,4 (1,71)			
3/4	1 1/16-12	SS-12-WVCO-1-12ST	52,6 (2,07)	15,7 (0,62)	1 1/2	248 (3600)
1	1 5/16-12	SS-16-WVCO-1-16ST	55,1 (2,17)	22,1 (0,87)	1 3/4	199 (2900)

VCR VCO SCHWEIß-  
GEWINDE-  
+ VAKUUMFITTINGS

**Körper**

**Verschraubungskörper**

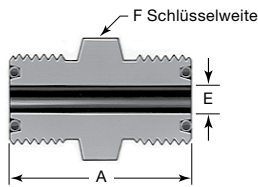

**Verschraubungskörper**

VCO-Größe Zoll	Bestellnummer	Abmessungen, mm (Zoll)			Druckrate bar (psig)
		A	E	F, Zoll	
1/4	SS-4-VCO-6	31,8 (1,25)	4,6 (0,18)	5/8	985 (14 300)
1/2	SS-8-VCO-6	38,1 (1,50)	10,2 (0,40)	15/16	764 (11 100)

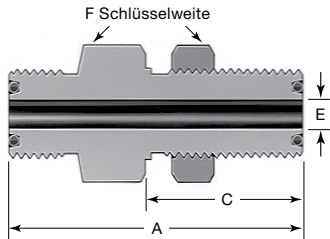

**Schottverschraubungskörper**

VCO-Größe Zoll	Bestellnummer	Abmessungen, mm (Zoll)				Größe Schalttafelbohrung Zoll	Max. Schalttafel-dicke	Druckrate bar (psig)
		A	C	E	F, Zoll			
1/4	SS-4-VCO-61	47,8 (1,88)	26,9 (1,06)	4,6 (0,18)	3/4	37/64	9,1 (0,36)	985 (14 300)
1/2	SS-8-VCO-61	53,1 (2,09)	30,2 (1,19)	10,2 (0,40)	1 1/16	57/64	10,2 (0,40)	764 (11 100)

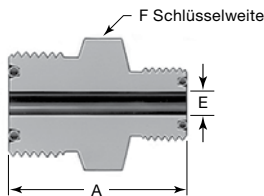

**Reduzierschraubungskörper**

VCO-Größe Zoll	VCO-Größe Zoll	Bestellnummer	Abmessungen, mm (Zoll)			Druckrate bar (psig)
			A	E	F, Zoll	
1/2	1/4	SS-8-VCO-6-4	36,3 (1,43)	4,6 (0,18)	15/16	764 (11 100)

**Winkelstück**

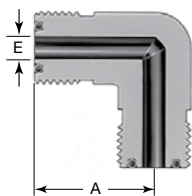

VCO-Größe Zoll	Bestellnummer	Abmessungen, mm (Zoll)		Druckrate bar (psig)
		A	E	
1/4	SS-4-VCO-9	24,4 (0,96)	4,6 (0,18)	985 (14 300)
1/2	SS-8-VCO-9	32,0 (1,26)	10,2 (0,40)	764 (11 100)
3/4	SS-12-VCO-9	37,6 (1,48)	15,7 (0,62)	751 (10 900)
1	SS-16-VCO-9	39,6 (1,56)	22,1 (0,87)	606 (8 800)

**T-Stück**

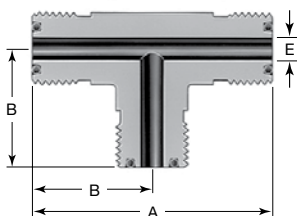

VCO-Größe Zoll	Bestellnummer	Abmessungen, mm (Zoll)			Druckrate bar (psig)
		A	B	E	
1/4	SS-4-VCO-T	48,8 (1,92)	24,4 (0,96)	4,6 (0,18)	985 (14 300)
1/2	SS-8-VCO-T	64,0 (2,52)	32,0 (1,26)	10,2 (0,40)	764 (11 100)
3/4	SS-12-VCO-T	75,2 (2,96)	37,6 (1,48)	15,7 (0,62)	751 (10 900)
1	SS-16-VCO-T	79,2 (3,12)	39,6 (1,56)	22,1 (0,87)	606 (8 800)

VOR VCO SCHWEIß-GEWINDE- + VAKUUMFITTINGS

## Körper

### Blindkörper

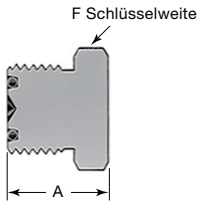

VCO-Größe Zoll	Bestellnummer	Abmessungen, mm (Zoll)	
		A	F, Zoll
1/4	SS-4-VCO-1-BL	19,6 (0,77)	5/8
1/2	SS-8-VCO-1-BL	22,6 (0,89)	15/16
3/4	SS-12-VCO-1-BL	25,1 (0,99)	1 5/16
1	SS-16-VCO-1-BL	25,9 (1,02)	1 5/8

### Körper mit Swagelok Rohrverschraubung

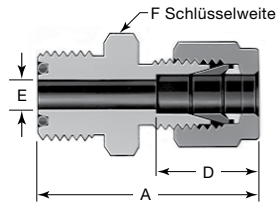

### Körper mit Swagelok Rohrverschraubung

VCO-Größe Zoll	Rohr-AD Zoll	Bestellnummer	Abmessungen, mm (Zoll)				Druckrate bar (psig)
			A	D	E	F, Zoll	
1/4	1/8	SS-4-VCO-6-200	35,1 (1,38)	13,0 (0,51)	2,3 (0,09)	5/8	751 (10 900)
	1/4	SS-4-VCO-6-400	37,3 (1,47)	15,2 (0,60)	4,6 (0,18)		702 (10 200)
1/2	3/8	SS-8-VCO-6-600	41,9 (1,65)	16,8 (0,66)	7,1 (0,28)	15/16	517 (7 500)
	1/2	SS-8-VCO-6-810	45,2 (1,78)	22,9 (0,90)	10,2 (0,40)		461 (6 700)
3/4	3/4	SS-12-VCO-6-1210	47,2 (1,86)	24,4 (0,96)	15,7 (0,62)	1 5/16	399 (5 800)
1	1	SS-16-VCO-6-1610	52,3 (2,06)	31,2 (1,23)	22,1 (0,87)	1 5/8	323 (4 700)

### Schottkörper mit Swagelok Rohrverschraubung

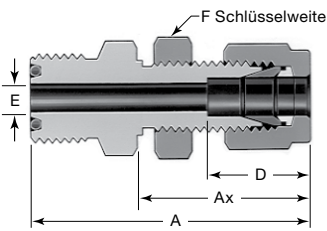

VCO-Größe Zoll	Rohr-AD Zoll	Bestellnummer	Abmessungen, mm (Zoll)					Größe Schalttafel- bohrung Zoll	Max. Schalttafel- dicke	Druckrate bar (psig)
			A	Ax	D	E	F, Zoll			
1/4	1/4	SS-4-VCO-A1-400	53,3 (2,10)	33,5 (1,32)	15,2 (0,60)	4,6 (0,18)	5/8	29/64	10,2 (0,40)	702 (10 200)
1/2	3/8	SS-8-VCO-A1-600	59,4 (2,34)	36,8 (1,45)	16,8 (0,66)	7,1 (0,28)	15/16	37/64	11,2 (0,44)	517 (7 500)
	1/2	SS-8-VCO-A1-810	64,8 (2,55)	41,9 (1,65)	22,9 (0,90)	10,2 (0,40)		49/64	12,7 (0,50)	461 (6 700)
3/4	3/4	SS-12-VCO-A1-1210	72,6 (2,86)	47,5 (1,87)	24,4 (0,96)	15,7 (0,62)	1 5/16	1 1/64	16,8 (0,66)	399 (5 800)
1	1	SS-16-VCO-A1-1610	83,6 (3,29)	57,4 (2,26)	31,2 (1,23)	22,1 (0,87)	1 5/8	1 21/64	19,1 (0,75)	323 (4 700)

### Winkel mit Swagelok Rohrverschraubung

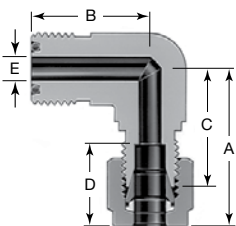

VCO-Größe Zoll	Rohr-AD Zoll	Bestellnummer	Abmessungen, mm (Zoll)					Druckrate bar (psig)
			A	B	C	D	E	
1/4	1/4	SS-4-VCO-9-400	30,2 (1,19)	24,4 (0,96)	22,9 (0,90)	15,2 (0,60)	4,6 (0,18)	702 (10 200)
1/2	3/8	SS-8-VCO-9-600	35,3 (1,39)	32,0 (1,26)	27,9 (1,10)	16,8 (0,66)	7,1 (0,28)	517 (7 500)
	1/2	SS-8-VCO-9-810	38,1 (1,50)			22,9 (0,90)	10,2 (0,40)	461 (6 700)
3/4	3/4	SS-12-VCO-9-1210	45,7 (1,80)	37,6 (1,48)	35,6 (1,40)	24,4 (0,96)	15,7 (0,62)	399 (5 800)
1	1	SS-16-VCO-9-1610	51,8 (2,04)	39,6 (1,56)	39,6 (1,56)	31,2 (1,23)	22,1 (0,87)	323 (4 700)

VCR VCO SCHWEIß-  
GEWINDE-  
+ VAKUUMFITTINGS



**Körper**

**Körper mit Schweißenden Körper mit Muffenschweißende**

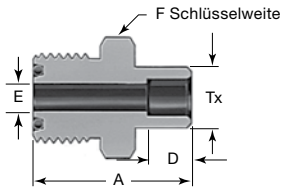

VCO-Größe Zoll	Rohr-AD Zoll	Bestellnummer	Abmessungen, mm (Zoll)					Druckrate bar (psig)
			A	D	E	F, Zoll	Tx	
1/8	1/8	SS-2-VCO-1	22,4 (0,88)	2,5 (0,10)	2,3 (0,09)	5/8	7,4 (0,29)	868 (12 600)
1/4	1/4	SS-4-VCO-1	27,7 (1,09)	7,1 (0,28)	4,6 (0,18)	5/8	9,7 (0,38)	468 (6 800)
3/8	3/8	SS-6-VCO-1	32,5 (1,28)	7,9 (0,31)	7,1 (0,28)	15/16	15,2 (0,60)	558 (8 100)
1/2	1/2	SS-8-VCO-1	34,0 (1,34)	9,7 (0,38)	10,2 (0,40)	15/16	15,2 (0,60)	206 (3 000)
3/4	3/4	SS-12-VCO-1	38,1 (1,50)	11,2 (0,44)	15,7 (0,62)	1 5/16	23,4 (0,92)	254 (3 700)
1	1	SS-16-VCO-1	43,7 (1,72)	15,7 (0,62)	22,1 (0,87)	1 5/8	30,2 (1,19)	206 (3 000)

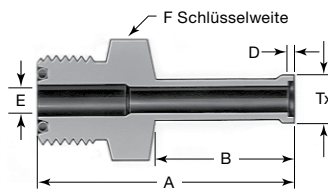

**Körper mit Automatik-Stumpfschweißende**

VCO-Größe Zoll	Rohr-AD Zoll	Bestellnummer	Abmessungen, mm (Zoll)						Wandstärke Zoll	Druckrate bar (psig)
			A	B	D	E	F, Zoll	Tx		
1/4	1/4	316L-4-VCO-1A	40,4 (1,59)	19,8 (0,78)	0,5 (0,02)	4,6 (0,18)	5/8	7,4 (0,29)	0,035	351 (5100)
1/2	3/8	316L-8-VCO-1A6	44,2 (1,74)	20,0 (0,79)	0,8 (0,03)	7,9 (0,31)	15/16	10,4 (0,41)	0,035	227 (3300)
1/2	1/2	316L-8-VCO-1A	44,4 (1,75)	20,3 (0,80)	1,0 (0,04)	10,2 (0,40)	15/16	14,0 (0,55)	0,049	241 (3500)
3/4	3/4	316L-12-VCO-1A	45,2 (1,78)	20,3 (0,80)	1,0 (0,04)	16,5 (0,65)	1 5/16	20,3 (0,80)	0,049	151 (2200)
1	1	316L-16-VCO-1A	51,6 (2,03)	25,4 (1,00)	1,0 (0,04)	22,1 (0,87)	1 5/8	26,9 (1,06)	0,065	151 (2200)

**NPT-Verbinder**

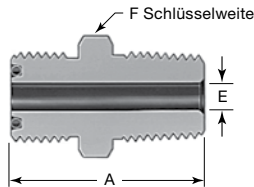

**Einschraubkörper**

VCO-Größe Zoll	NPT-Größe Zoll	Bestellnummer	Abmessungen, mm (Zoll)			Druckrate bar (psig)
			A	E	F, Zoll	
1/4	1/8	SS-4-VCO-1-2	29,5 (1,16)	4,6 (0,18)	5/8	689 (10 000)
	1/4	SS-4-VCO-1-4	34,0 (1,34)			923 (13 400)
1/2	3/8	SS-8-VCO-1-6	37,1 (1,46)	9,7 (0,38)	15/16	537 (7 800)
	1/2	SS-8-VCO-1-8	41,9 (1,65)	10,2 (0,40)		689 (10 000)
3/4	3/4	SS-12-VCO-1-12	44,4 (1,75)	15,7 (0,62)	1 5/16	502 (7 300)
1	1	SS-16-VCO-1-16	50,0 (1,97)	22,1 (0,87)	1 5/8	365 (5 300)

**Körper**

**NPT-Verbinder**

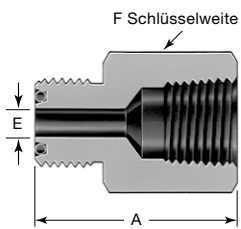

**Aufschraubkörper mit NPT-Innengewinde**

VCO-Größe Zoll	NPT-Größe Zoll	Bestellnummer	Abmessungen, mm (Zoll)			Druckrate bar (psig)
			A	E	F, Zoll	
1/4	1/8	SS-4-VCO-7-2	31,8 (1,25)	4,6 (0,18)	5/8	578 (8400)
	1/4	SS-4-VCO-7-4	35,3 (1,39)			454 (6600)
1/2	3/8	SS-8-VCO-7-6	39,9 (1,57)	10,2 (0,40)	15/16	454 (6600)
	1/2	SS-8-VCO-7-8	45,0 (1,77)			337 (4900)
3/4	3/4	SS-12-VCO-7-12	49,0 (1,93)	15,7 (0,62)	1 5/16	316 (4600)
1	1	SS-16-VCO-7-16	51,3 (2,02)	22,1 (0,87)	1 5/8	303 (4400)

**Winkelschraubkörper**

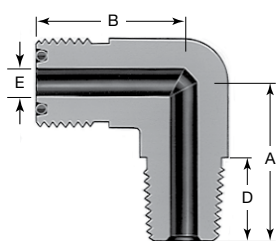

VCO-Größe Zoll	NPT-Größe Zoll	Bestellnummer	Abmessungen, mm (Zoll)				Druckrate bar (psig)
			A	B	D	E	
1/4	1/8	SS-4-VCO-2-2	22,1 (0,87)	24,4 (0,96)	9,7 (0,38)	4,6 (0,18)	689 (10 000)
	1/4	SS-4-VCO-2-4	26,7 (1,05)		14,2 (0,56)		551 (8 000)
1/2	3/8	SS-8-VCO-2-6	32,0 (1,26)	32,0 (1,26)	14,2 (0,56)	9,7 (0,38)	537 (7 800)
	1/2	SS-8-VCO-2-8	36,8 (1,45)		19,1 (0,75)	10,2 (0,40)	530 (7 700)
3/4	3/4	SS-12-VCO-2-12	42,4 (1,67)	37,6 (1,48)	19,1 (0,75)	15,7 (0,62)	502 (7 300)
1	1	SS-16-VCO-2-16	49,3 (1,94)	39,6 (1,56)	23,9 (0,94)	22,0 (0,87)	365 (5 300)

**Einschraubkörper mit SAE/MS-Gewinde**

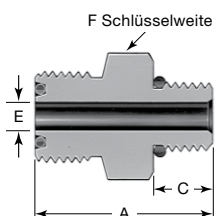

VCO-Größe Zoll	Gewindegröße, zylindrisches Gewinde	Bestellnummer	Abmessungen, mm (Zoll)				Druckrate bar (psig)
			A	C	E	F, Zoll	
1/4	7/16-20	SS-4-VCO-1-4ST	31,5 (1,24)	9,1 (0,36)	4,6 (0,18)	11/16	310 (4500)
	9/16-18	SS-4-VCO-1-6ST	29,7 (1,17)	9,9 (0,39)			
1/2	7/16-20	SS-8-VCO-1-4ST	34,5 (1,36)	9,1 (0,36)	4,6 (0,18)	15/16	310 (4500)
	9/16-18	SS-8-VCO-1-6ST	35,3 (1,39)	9,9 (0,39)	7,6 (0,30)		
	3/4-16	SS-8-VCO-1-8ST	37,3 (1,47)	11,2 (0,44)	10,2 (0,40)		
3/4	1 1/16-12	SS-12-VCO-1-12ST	43,9 (1,73)	15,0 (0,59)	15,7 (0,62)	1 3/8	248 (3600)
1	1 5/16-12	SS-16-VCO-1-16ST	45,5 (1,79)	15,0 (0,59)	21,6 (0,85)	1 5/8	199 (2900)

VCO VCO SCHWEIß-  
 GEWINDE-  
 + VAKUUMFITTINGS

**Körper**

**Richtungseinstellbarer Winkel mit SAE/MS-Außengewinde**

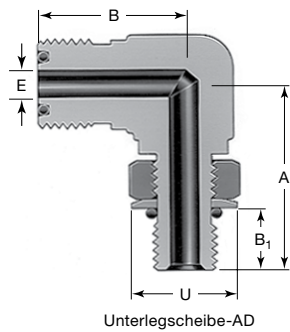

VOR VCO SCHWEIß-  
GEWINDE-  
+ VAKUUMFITTINGS

VCO-Größe Zoll	Gewindegröße, zylindrisches Gewinde	Bestellnummer	Abmessungen, mm (Zoll)					Druckrate bar (psig)
			A	B	B <sub>1</sub>	E	U	
1/4	7/16-20	SS-4-VCO-9P-4ST	30,2 (1,19)	24,4 (0,96)	9,9 (0,39)	4,6 (0,19)	16,5 (0,65)	310 (4500)
1/2	9/16-18	SS-8-VCO-9P-6ST	39,1 (1,54)	33,8 (1,33)	11,2 (0,44)	7,6 (0,30)	20,1 (0,79)	248 (3600)
	3/4-16	SS-8-VCO-9P-8ST	41,9 (1,65)		12,7 (0,50)	10,2 (0,40)	25,7 (1,01)	
3/4	1 1/16-12	SS-12-VCO-9P-12ST	54,1 (2,13)	38,9 (1,53)	16,8 (0,66)	15,7 (0,62)	36,6 (1,44)	199 (2900)
1	1 5/16-12	SS-16-VCO-9P-16ST	58,7 (2,31)	43,7 (1,72)	16,8 (0,66)	22,1 (0,87)	43,9 (1,73)	158 (2300)

**Optionen und Zubehör**

**O-Ring-Werkstoffe**

Für Sonderanwendungen sind auf Wunsch O-Ringe aus Perfluorelastomer, Buna N, PTFE und Ethylen-Propylen erhältlich. Wenden Sie sich bitte an Ihren autorisierten Swagelok Vertriebs- und Servicevertreter.

**Montageanleitung für VCO-Verschraubungen**

**1 Fingerfest anziehen**

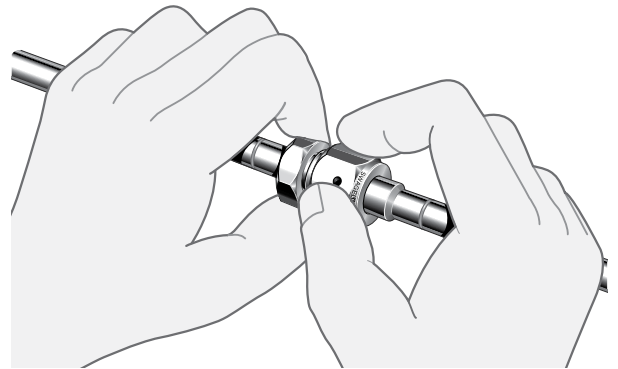

**2**

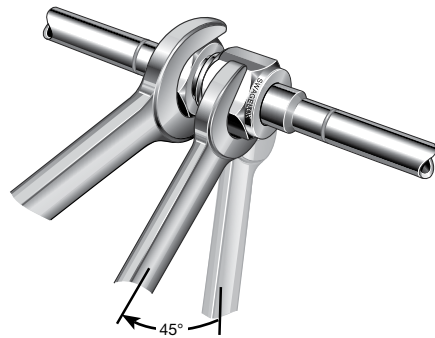

## Einleitung

Swagelok entwirft, entwickelt und fertigt seit 1947 hochwertige, universell einsetzbare sowie spezielle Fluidsystemprodukte und erbringt Serviceleistungen, um die sich ständig ändernden Bedürfnisse globaler Industriezweige zu erfüllen. Unsere Schwerpunkte sind, die Bedürfnisse unserer Kunden zu verstehen, prompte Lösungen zu finden und mit unseren Produkten und Serviceleistungen Mehrwert zu bieten.

Wir freuen uns, Ihnen die dritte globale Ausgabe des gebundenen *Swagelok-Produktkatalogs* vorlegen zu können, in dem mehr als 100 separate Produktkataloge, sowie technische Merkblätter und Referenzinformationen in einem praktischen, benutzerfreundlichen Band vereint sind. Jeder Produktkatalog ist zum Zeitpunkt der Drucklegung auf dem neuesten Stand, und die Revisionsnummer ist auf der letzten Seite des jeweiligen Katalogs zu sehen. Nachfolgende Revisionen ersetzen die gedruckte Version und werden auf der Swagelok-Website und im elektronischen technischen Nachschlagewerk (eDTR) von Swagelok veröffentlicht.

Für weitere Informationen besuchen Sie bitte [www.swagelok.de](http://www.swagelok.de) oder wenden Sie sich an Ihren autorisierten Swagelok Vertriebs- und Servicevertreter.

## Garantieinformationen

Swagelok Produkte fallen unter die eingeschränkte Swagelok Nutzungsdauergarantie. Eine Kopie erhalten Sie auf der Website [swagelok.de](http://swagelok.de) oder von Ihrem autorisierten Swagelok-Vertreter.

### Sichere Produktauswahl

**Bei der Auswahl von Produkten muss das gesamte Systemdesign berücksichtigt werden, um eine sichere, störungsfreie Funktion zu gewährleisten. Der Systemdesigner und der Benutzer sind für Funktion, Materialverträglichkeit, entsprechende Leistungsdaten und Einsatzgrenzen sowie für die vorschriftsmäßige Handhabung, den Betrieb und die Wartung verantwortlich.**

### WARNUNG

**Swagelok-Produkte oder -Bauteile, die nicht den industriellen Entwicklungsnormen entsprechen, einschließlich Swagelok Rohrverschraubungen und Endanschlüsse nicht durch die anderer Hersteller austauschen oder mit den Produkten oder Bauteilen anderer Hersteller vermischen.**

Nicht alle unten aufgelisteten Marken gelten für diesen Katalog. Swagelok, Cajon, Ferrule-Pak, Goop, Hinging-Collecting, IGC, Kenmac, Micro-Fit, Nupro, Snoop, Sno-Trik, SWAK, VCO, VCR, Ultra-Torr, Whitey—TM Swagelok Company  
15-7 PH—TM AK Steel Corp.  
AccuTrak, Beacon, Westlock—TM Tyco International Services  
Aflas—TM Asahi Glass Co., Ltd.  
ASCO, El-O-Matic—TM Emerson  
AutoCAD—TM Autodesk, Inc.  
CSA—TM Canadian Standards Association  
Crastin, DuPont, Kalrez, Krytox, Teflon, Viton—TM E.I. duPont  
Nemours and Company  
DeviceNet—TM ODVA  
Dyneon, Elgiloy, TFM—TM Dyneon  
Elgiloy—TM Elgiloy Specialty Metals  
FM—TM FM Global  
Grafoil—TM GrafTech International Holdings, Inc.  
Honeywell, MICRO SWITCH—TM Honeywell  
MAC—TM MAC Valves  
Microsoft, Windows—TM Microsoft Corp.  
NACE—TM NACE International  
PH 15-7 Mo, 17-7 PH—TM AK Steel Corp  
picofast—Hans Turck KG  
Pillar—TM Nippon Pillar Packing Company, Ltd.  
Raychem—TM Tyco Electronics Corp.  
Sandvik, SAF 2507—TM Sandvik AB  
Simriz—TM Freudenberg-NOK  
SolidWorks—TM SolidWorks Corporation  
UL—Underwriters Laboratories Inc.  
Xylan—TM Whitford Corporation  
© 2020 Swagelok Company