

Accesorios de cierre frontal con junta tórica VCO®



- Tamaños de 1/8 a 1 pulg
- Acero inoxidable 316 ó 316L
- Conexiones a tubo, NPT, SAE y para soldar

Contenido

Datos técnicos	2
Características	3
Pruebas	3
Información de pedido y dimensiones	3
Tuercas	
Hembra	3
Ciega	3
Manguitos	
Unión	4
Conector a racor Swagelok®	4
Adaptadores a tubo	4
Para soldar	5
Conectores NPT	6
Conector macho SAE/MS	6

Cuerpos

Uniones	7
Codo	7
Te	7
Ciego	8
Conectores a racores Swagelok	8
Codo a racor Swagelok	8
Para soldar	9
Conectores NPT	9
Codo NPT macho	10
Conector macho SAE/MS	10
Codo orientable macho SAE/MS	11
Opciones y accesorios	11
Instrucciones de instalación de los accesorios VCO. . .	11

Datos técnicos

Materiales de construcción

Componente	Material
Cuerpos, manguitos y tuercas	Acero inox. 316
Accesorios para soldadura automática de tubo a tope	Acero inox. 316L
Junta tórica, cuerpos VCO	FKM Fluorocarbono (dureza 70)
Junta tórica de roscas SAE/MS	FKM Fluorocarbono (dureza 90)
Lubricante	Con base de silicona

Presión de servicio

Las presiones de servicio están calculadas según el código ASME B31.3 para tubería de proceso y ASME B31.1 para tuberías a presión.

Temperatura de servicio

La temperatura de servicio de los accesorios VCO está determinada por los materiales de la junta tórica.

Tamaño normalizado de la junta tórica

Tamaño VCO pulg	Tamaño normalizado de la junta tórica
1/8 y 1/4	010
3/8 y 1/2	111
3/4	116
1	215

Tamaño de la rosca SAE/MS	Tamaño normalizado de la junta tórica
7/16-20	-904
9/16-18	-906
3/4-16	-908
1 1/16-12	-912
1 5/16-12	-916

Material	Temperatura de servicio °C (°F)
FKM fluorocarbono	204 (400)
Buna N	121 (250)
PTFE	232 (450)
Etileno propileno	148 (300)

Características

Los accesorios de cierre frontal con junta tórica Swagelok VCO, están diseñados para efectuar instalaciones rápidas en sistemas de tubería, tubo y sistemas soldados.

- Su diseño único permite una fácil instalación donde el espacio es limitado.
- No necesitan desplazamiento axial.
- El cierre se efectúa por medio de una junta tórica prisionera en el cuerpo.
- Se pueden utilizar en sistemas de alta presión hasta vacío crítico, y en un amplio rango de temperaturas.

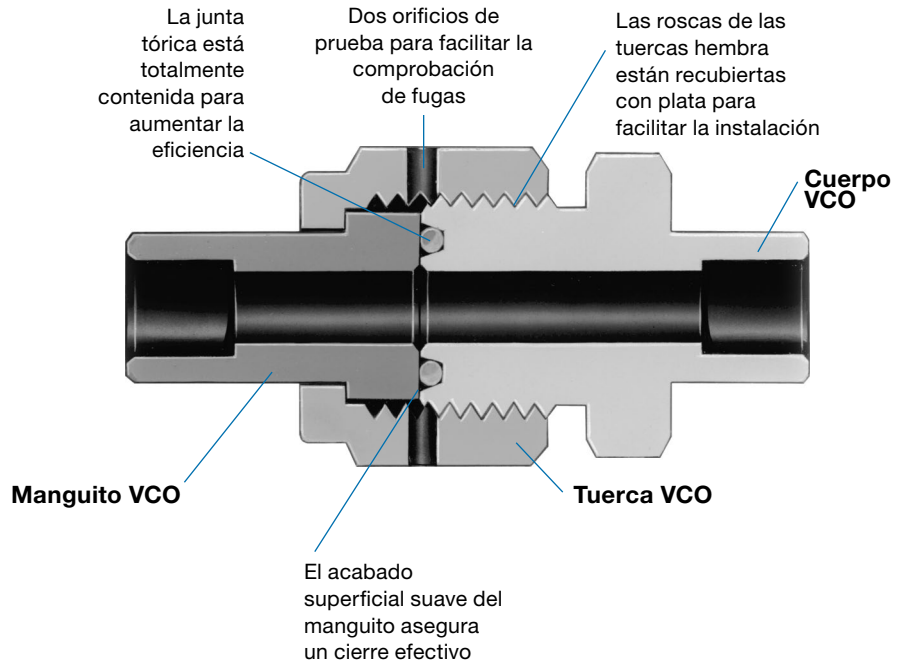

Pruebas

El diseño del accesorio de cierre frontal VCO se somete a prueba de fugas con helio, para un máximo caudal de fuga de 4×10^{-9} cm³/seg.

Información de pedido y dimensiones

- Las dimensiones son como referencia únicamente y susceptibles de cambio.
- La dimensión E indica el diámetro nominal más pequeño de la pieza.

Tuercas

Hembra

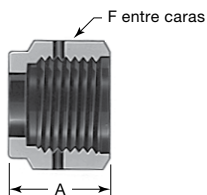

Ciega

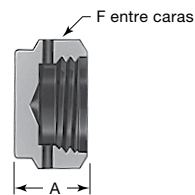

Tamaño VCO pulg	Referencia	Dimensiones, mm (pulg)	
		A	F, pulg
1/8 y 1/4	SS-4-VCO-4	16,8 (0,66)	11/16
3/8 y 1/2	SS-8-VCO-4	17,5 (0,69)	1
3/4	SS-12-VCO-4	20,6 (0,81)	1 1/2
1	SS-16-VCO-4	20,6 (0,81)	1 3/4

Tamaño VCO pulg	Referencia	Dimensiones, mm (pulg)	
		A	F, pulg
1/8 y 1/4	SS-4-VCO-4-BL	11,2 (0,44)	11/16
3/8 y 1/2	SS-8-VCO-4-BL	14,2 (0,56)	1
3/4	SS-12-VCO-4-BL	19,1 (0,75)	1 1/2
1	SS-16-VCO-4-BL	20,6 (0,81)	1 3/4

Manguitos

Unión

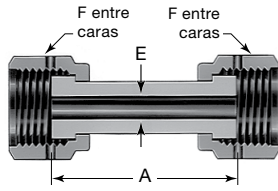

Tamaño VCO pulg	Referencia	Dimensiones, mm (pulg)			Presión de servicio bar (psig)
		A	E	F, pulg	
1/4	SS-4-WVCO-6-DF	36,1 (1,42)	4,6 (0,18)	11/16	702 (10 200)
1/2	SS-8-WVCO-6-DF	40,9 (1,61)	10,2 (0,40)	1	399 (5 800)

Conector a racor Swagelok

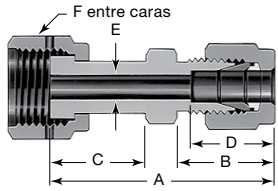

Tamaño VCO pulg	Ø Ext. del tubo pulg	Referencia	Dimensiones, mm (pulg)						Presión de servicio bar (psig)
			A	B	C	D	E	F, pulg	
1/4	1/4	SS-4-WVCO-6-400	44,2 (1,74)	17,8 (0,70)	19,6 (0,77)	15,2 (0,60)	4,6 (0,18)	11/16	702 (10 200)
1/2	3/8	SS-8-WVCO-6-600	47,5 (1,87)	19,3 (0,76)	20,6 (0,81)	16,8 (0,66)	7,1 (0,28)	1	399 (5 800)
	1/2	SS-8-WVCO-6-810	51,1 (2,01)	22,1 (0,87)		22,9 (0,90)	10,2 (0,40)		
3/4	3/4	SS-12-WVCO-6-1210	54,4 (2,14)	22,1 (0,87)	23,9 (0,94)	24,4 (0,96)	15,7 (0,62)	1 1/2	275 (4 000)
1	1	SS-16-WVCO-6-1610	62,2 (2,45)	26,4 (1,04)	24,9 (0,98)	31,2 (1,23)	22,1 (0,87)	1 3/4	206 (3 000)

Adaptador a tubo

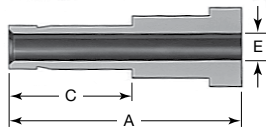

Tamaño VCO pulg	Ø Ext. del tubo pulg	Referencia	Dimensiones, mm (pulg)			Presión de servicio bar (psig)
			A	C	E	
1/4	1/4	SS-4-VCO-3-4TA	33,3 (1,31)	16,3 (0,64)	4,3 (0,17)	702 (10 200)
1/2	3/8	SS-8-VCO-3-6TA	35,1 (1,38)	17,8 (0,70)	6,8 (0,27)	517 (7 500)
	1/2	SS-8-VCO-3-8TA	41,1 (1,62)	24,4 (0,96)	9,3 (0,37)	461 (6 700)
3/4	3/4	SS-12-VCO-3-12TA	45,7 (1,80)	25,9 (1,02)	14,7 (0,58)	399 (5 800)
1	1	SS-16-VCO-3-16TA	52,1 (2,05)	33,0 (1,30)	20,3 (0,80)	323 (4 700)

Manguitos

Para soldar

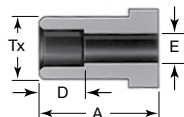

Soldadura de tubo por encastre

Tamaño VCO pulg	Ø Ext. del tubo pulg	Referencia	Dimensiones, mm (pulg)				Presión de servicio bar (psig)
			A	D	E	Tx	
1/8	1/8	SS-2-VCO-3	19,6 (0,77)	2,5 (0,10)	2,3 (0,09)	9,7 (0,38)	1061 (15 400)
1/4	1/4	SS-4-VCO-3	19,6 (0,77)	7,1 (0,28)	4,6 (0,18)	9,7 (0,38)	468 (6 800)
3/8	3/8	SS-6-VCO-3	20,6 (0,81)	7,9 (0,31)	7,1 (0,28)	15,2 (0,60)	558 (8 100)
1/2	1/2	SS-8-VCO-3	20,6 (0,81)	9,7 (0,38)	10,2 (0,40)	15,2 (0,60)	206 (3 000)
3/4	3/4	SS-12-VCO-3	23,9 (0,94)	11,2 (0,44)	15,7 (0,62)	23,4 (0,92)	255 (3 700)
1	1	SS-16-VCO-3	24,9 (0,98)	15,7 (0,62)	22,1 (0,87)	30,2 (1,19)	206 (3 000)

Soldadura de tubo por encastre reductora

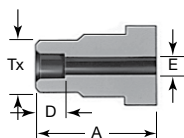

Tamaño VCO pulg	Ø Ext. del tubo pulg	Referencia	Dimensiones, mm (pulg)				Presión de servicio bar (psig)
			A	D	E	Tx	
1/4	1/8	SS-4-VCO-3-2TSW	19,6 (0,77)	2,5 (0,10)	2,3 (0,09)	7,4 (0,29)	868 (12 600)
1/2	1/4	SS-8-VCO-3-4TSW	20,6 (0,81)	7,1 (0,28)	4,6 (0,18)	12,2 (0,48)	737 (10 700)

Soldadura de tubo a tope

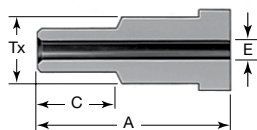

Tamaño VCO pulg	Ø Ext. del tubo pulg	Referencia	Dimensiones, mm (pulg)				Presión de servicio bar (psig)
			A	C	E	Tx	
1/4	1/8	SS-4-VCO-3-2MTW	19,6 (0,77)	7,1 (0,28)	1,5 (0,06)	9,7 (0,38)	771 (11 200)
	1/4	SS-4-VCO-3-4MTW	28,4 (1,12)	10,4 (0,41)	3,0 (0,12)		
1/2	1/4	SS-8-VCO-3-4MTW	23,1 (0,91)	10,4 (0,41)	3,0 (0,12)	15,2 (0,60)	771 (11 200)
	3/8	SS-8-VCO-3-6MTW	21,3 (0,84)		5,8 (0,23)		564 (8 200)
	1/2	SS-8-VCO-3-8MTW	26,9 (1,06)	12,7 (0,50)	8,4 (0,33)		516 (7 500)

Soldadura automática de tubo a tope

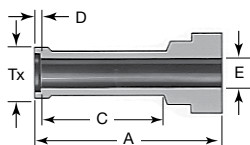

Tamaño VCO pulg	Ø Ext. del tubo pulg	Referencia	Dimensiones, mm (pulg)					Espesor de pared, pulg	Presión de servicio bar (psig)
			A	C	D	E	Tx		
1/4	1/4	316L-4-VCO-3A	28,4 (1,12)	19,8 (0,78)	0,51 (0,02)	4,6 (0,18)	7,4 (0,29)	0,035	351 (5100)
1/2	3/8	316L-8-VCO-3A6	28,7 (1,13)	20,0 (0,79)	0,76 (0,03)	7,9 (0,31)	10,4 (0,41)	0,035	227 (3300)
	1/2	316L-8-VCO-3A	29,0 (1,14)	20,3 (0,80)	1,0 (0,04)	10,2 (0,40)	14,0 (0,55)	0,049	241 (3500)
3/4	3/4	316L-12-VCO-3A	30,5 (1,20)	20,3 (0,80)	1,0 (0,04)	16,5 (0,65)	20,3 (0,80)	0,049	151 (2200)
1	1	316L-16-VCO-3A	35,8 (1,41)	25,4 (1,00)	1,0 (0,04)	22,1 (0,87)	26,9 (1,06)	0,065	151 (2200)

Manguitos

Conectores NPT

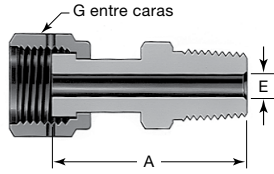

Macho

Tamaño VCO pulg	Tamaño NPT pulg	Referencia	Dimensiones, mm (pulg)			Presión de servicio bar (psig)
			A	E	G, pulg	
1/4	1/4	SS-4-WVCO-1-4	40,4 (1,59)	4,6 (0,18)	11/16	675 (9800)
1/2	3/8	SS-8-WVCO-1-6	42,4 (1,67)	10,2 (0,40)	1	385 (5600)
	1/2	SS-8-WVCO-1-8	47,5 (1,87)			
3/4	3/4	SS-12-WVCO-1-12	51,6 (2,03)	15,7 (0,62)	1 1/2	268 (3900)
1	1	SS-16-WVCO-1-16	59,9 (2,36)	22,1 (0,87)	1 3/4	199 (2900)

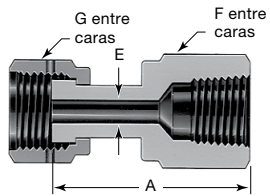

Hembra

Tamaño VCO pulg	Tamaño NPT pulg	Referencia	Dimensiones, mm (pulg)				Presión de servicio bar (psig)
			A	E	F, pulg	G, pulg	
1/4	1/4	SS-4-WVCO-7-4	39,9 (1,57)	4,6 (0,18)	3/4	11/16	454 (6600)
1/2	3/8	SS-8-WVCO-7-6	43,9 (1,73)	10,2 (0,40)	7/8	1	365 (5300)
	1/2	SS-8-WVCO-7-8	49,8 (1,96)				
3/4	3/4	SS-12-WVCO-7-12	53,8 (2,12)	15,7 (0,62)	1 5/16	1 1/2	275 (4000)
1	1	SS-16-WVCO-7-16	58,2 (2,29)	22,1 (0,87)	1 5/8	1 3/4	206 (3000)

Conector macho SAE/MS

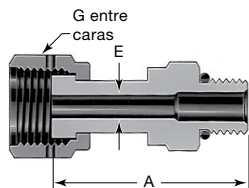

Tamaño VCO pulg	Tamaño de la rosca recta, pulg	Referencia	Dimensiones, mm (pulg)			Presión de servicio bar (psig)
			A	E	G, pulg	
1/4	7/16-20	SS-4-WVCO-1-4ST	39,1 (1,54)	4,6 (0,18)	11/16	310 (4500)
1/2	9/16-18	SS-8-WVCO-1-6ST	41,7 (1,64)	10,2 (0,40)	1	310 (4500)
	3/4-16	SS-8-WVCO-1-8ST	43,4 (1,71)			
3/4	1 1/16-12	SS-12-WVCO-1-12ST	52,6 (2,07)	15,7 (0,62)	1 1/2	248 (3600)
1	1 5/16-12	SS-16-WVCO-1-16ST	55,1 (2,17)	22,1 (0,87)	1 3/4	199 (2900)

Cuerpos

Uniones

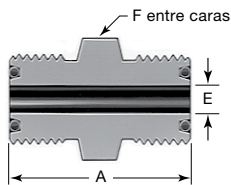

Unión

Tamaño VCO pulg	Referencia	Dimensiones, mm (pulg)			Presión de servicio bar (psig)
		A	E	F, pulg	
1/4	SS-4-VCO-6	31,8 (1,25)	4,6 (0,18)	5/8	985 (14 300)
1/2	SS-8-VCO-6	38,1 (1,50)	10,2 (0,40)	15/16	764 (11 100)

Pasamuros

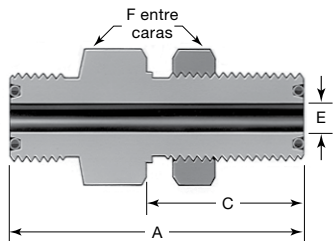

Tamaño VCO pulg	Referencia	Dimensiones, mm (pulg)				Tamaño del orificio en panel	Espesor máx. del panel	Presión de servicio bar (psig)
		A	C	E	F pulg			
1/4	SS-4-VCO-61	47,8 (1,88)	26,9 (1,06)	4,6 (0,18)	3/4	37/64	9,1 (0,36)	985 (14 300)
1/2	SS-8-VCO-61	53,1 (2,09)	30,2 (1,19)	10,2 (0,40)	1 1/16	57/64	10,2 (0,40)	764 (11 100)

Reductora

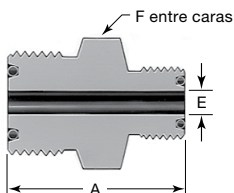

Tamaño VCO pulg	Tamaño VCO pulg	Referencia	Dimensiones, mm (pulg)			Presión de servicio bar (psig)
			A	E	F, pulg	
1/2	1/4	SS-8-VCO-6-4	36,3 (1,43)	4,6 (0,18)	15/16	764 (11 100)

Codo

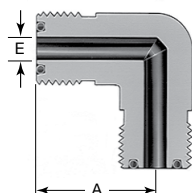

Tamaño VCO pulg	Referencia	Dimensiones, mm (pulg)		Presión de servicio bar (psig)
		A	E	
1/4	SS-4-VCO-9	24,4 (0,96)	4,6 (0,18)	985 (14 300)
1/2	SS-8-VCO-9	32,0 (1,26)	10,2 (0,40)	764 (11 100)
3/4	SS-12-VCO-9	37,6 (1,48)	15,7 (0,62)	751 (10 900)
1	SS-16-VCO-9	39,6 (1,56)	22,1 (0,87)	606 (8 800)

Te

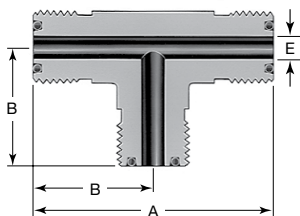

Tamaño VCO pulg	Referencia	Dimensiones, mm (pulg)			Presión de servicio bar (psig)
		A	B	E	
1/4	SS-4-VCO-T	48,8 (1,92)	24,4 (0,96)	4,6 (0,18)	985 (14 300)
1/2	SS-8-VCO-T	64,0 (2,52)	32,0 (1,26)	10,2 (0,40)	764 (11 100)
3/4	SS-12-VCO-T	75,2 (2,96)	37,6 (1,48)	15,7 (0,62)	751 (10 900)
1	SS-16-VCO-T	79,2 (3,12)	39,6 (1,56)	22,1 (0,87)	606 (8 800)

Cuerpos

Ciego

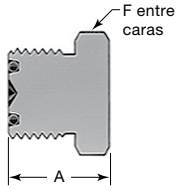

Tamaño VCO pulg	Referencia	Dimensiones, mm (pulg)	
		A	F, pulg
1/4	SS-4-VCO-1-BL	19,6 (0,77)	5/8
1/2	SS-8-VCO-1-BL	22,6 (0,89)	15/16
3/4	SS-12-VCO-1-BL	25,1 (0,99)	1 5/16
1	SS-16-VCO-1-BL	25,9 (1,02)	1 5/8

Conectores a racor Swagelok

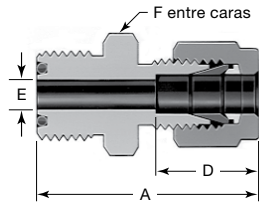

Racor Swagelok

Tamaño VCO pulg	Ø Ext. del tubo pulg	Referencia	Dimensiones, mm (pulg)				Presión de servicio bar (psig)
			A	D	E	F, pulg	
1/4	1/8	SS-4-VCO-6-200	35,1 (1,38)	13,0 (0,51)	2,3 (0,09)	5/8	751 (10 900)
	1/4	SS-4-VCO-6-400	37,3 (1,47)	15,2 (0,60)	4,6 (0,18)		702 (10 200)
1/2	3/8	SS-8-VCO-6-600	41,9 (1,65)	16,8 (0,66)	7,1 (0,28)	15/16	517 (7 500)
	1/2	SS-8-VCO-6-810	45,2 (1,78)	22,9 (0,90)	10,2 (0,40)		461 (6 700)
3/4	3/4	SS-12-VCO-6-1210	47,2 (1,86)	24,4 (0,96)	15,7 (0,62)	1 5/16	399 (5 800)
1	1	SS-16-VCO-6-1610	52,3 (2,06)	31,2 (1,23)	22,1 (0,87)	1 5/8	323 (4 700)

Pasamuros

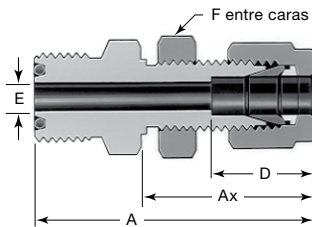

Tamaño VCO pulg	Ø Ext. del tubo pulg	Referencia	Dimensiones, mm (pulg)					Tamaño de orificio en panel	Espesor máx. del panel	Presión de servicio bar (psig)
			A	Ax	D	E	F, pulg			
1/4	1/4	SS-4-VCO-A1-400	53,3 (2,10)	33,5 (1,32)	15,2 (0,60)	4,6 (0,18)	5/8	29/64	10,2 (0,40)	702 (10 200)
1/2	3/8	SS-8-VCO-A1-600	59,4 (2,34)	36,8 (1,45)	16,8 (0,66)	7,1 (0,28)	15/16	37/64	11,2 (0,44)	517 (7 500)
	1/2	SS-8-VCO-A1-810	64,8 (2,55)	41,9 (1,65)	22,9 (0,90)	10,2 (0,40)		49/64	12,7 (0,50)	461 (6 700)
3/4	3/4	SS-12-VCO-A1-1210	72,6 (2,86)	47,5 (1,87)	24,4 (0,96)	15,7 (0,62)	1 5/16	1 1/64	16,8 (0,66)	399 (5 800)
1	1	SS-16-VCO-A1-1610	83,6 (3,29)	57,4 (2,26)	31,2 (1,23)	22,1 (0,87)	1 5/8	1 21/64	19,1 (0,75)	323 (4 700)

Codo a Racor Swagelok

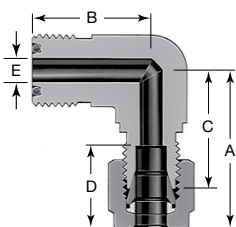

Tamaño VCO pulg	Ø Ext. del tubo pulg	Referencia	Dimensiones, mm (pulg)					Presión de servicio bar (psig)
			A	B	C	D	E	
1/4	1/4	SS-4-VCO-9-400	30,2 (1,19)	24,4 (0,96)	22,9 (0,90)	15,2 (0,60)	4,6 (0,18)	702 (10 200)
1/2	3/8	SS-8-VCO-9-600	35,3 (1,39)	32,0 (1,26)	27,9 (1,10)	16,8 (0,66)	7,1 (0,28)	517 (7 500)
	1/2	SS-8-VCO-9-810	38,1 (1,50)			22,9 (0,90)	10,2 (0,40)	461 (6 700)
3/4	3/4	SS-12-VCO-9-1210	45,7 (1,80)	37,6 (1,48)	35,6 (1,40)	24,4 (0,96)	15,7 (0,62)	399 (5 800)
1	1	SS-16-VCO-9-1610	51,8 (2,04)	39,6 (1,56)	39,6 (1,56)	31,2 (1,23)	22,1 (0,87)	323 (4 700)

Cuerpos

Para soldar

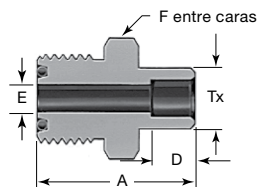

Soldadura de tubo por encastre

Tamaño VCO pulg	Ø Ext. del tubo pulg	Referencia	Dimensiones, mm (pulg)					Presión de servicio bar (psig)
			A	D	E	F pulg	Tx	
1/8	1/8	SS-2-VCO-1	22,4 (0,88)	2,5 (0,10)	2,3 (0,09)	5/8	7,4 (0,29)	868 (12 600)
1/4	1/4	SS-4-VCO-1	27,7 (1,09)	7,1 (0,28)	4,6 (0,18)	5/8	9,7 (0,38)	468 (6 800)
3/8	3/8	SS-6-VCO-1	32,5 (1,28)	7,9 (0,31)	7,1 (0,28)	15/16	15,2 (0,60)	558 (8 100)
1/2	1/2	SS-8-VCO-1	34,0 (1,34)	9,7 (0,38)	10,2 (0,40)	15/16	15,2 (0,60)	206 (3 000)
3/4	3/4	SS-12-VCO-1	38,1 (1,50)	11,2 (0,44)	15,7 (0,62)	1 5/16	23,4 (0,92)	254 (3 700)
1	1	SS-16-VCO-1	43,7 (1,72)	15,7 (0,62)	22,1 (0,87)	1 5/8	30,2 (1,19)	206 (3 000)

Soldadura automática de tubo a tope

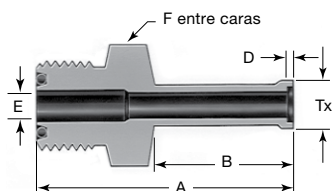

Tamaño VCO pulg	Ø Ext. del tubo pulg	Referencia	Dimensiones, mm (pulg)							Presión de servicio bar (psig)
			A	B	D	E	F pulg	Tx	Pared pulg	
1/4	1/4	316L-4-VCO-1A	40,4 (1,59)	19,8 (0,78)	0,5 (0,02)	4,6 (0,18)	5/8	7,4 (0,29)	0,035	351 (5100)
1/2	3/8	316L-8-VCO-1A6	44,2 (1,74)	20,0 (0,79)	0,8 (0,03)	7,9 (0,31)	15/16	10,4 (0,41)	0,035	227 (3300)
1/2	1/2	316L-8-VCO-1A	44,4 (1,75)	20,3 (0,80)	1,0 (0,04)	10,2 (0,40)	15/16	14,0 (0,55)	0,049	241 (3500)
3/4	3/4	316L-12-VCO-1A	45,2 (1,78)	20,3 (0,80)	1,0 (0,04)	16,5 (0,65)	1 5/16	20,3 (0,80)	0,049	151 (2200)
1	1	316L-16-VCO-1A	51,6 (2,03)	25,4 (1,00)	1,0 (0,04)	22,1 (0,87)	1 5/8	26,9 (1,06)	0,065	151 (2200)

Conectores NPT

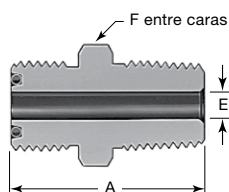

Macho

Tamaño VCO pulg	Tamaño NPT pulg	Referencia	Dimensiones mm (pulg)			Presión de servicio bar (psig)
			A	E	F, pulg	
1/4	1/8	SS-4-VCO-1-2	29,5 (1,16)	4,6 (0,18)	5/8	689 (10 000)
	1/4	SS-4-VCO-1-4	34,0 (1,34)			923 (13 400)
1/2	3/8	SS-8-VCO-1-6	37,1 (1,46)	9,7 (0,38)	15/16	537 (7 800)
	1/2	SS-8-VCO-1-8	41,9 (1,65)	10,2 (0,40)		689 (10 000)
3/4	3/4	SS-12-VCO-1-12	44,4 (1,75)	15,7 (0,62)	1 5/16	502 (7 300)
1	1	SS-16-VCO-1-16	50,0 (1,97)	22,1 (0,87)	1 5/8	365 (5 300)

Cuerpos

Codo NPT macho

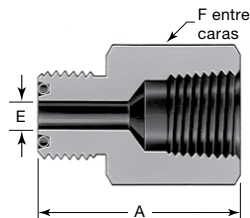

Hembra

Tamaño VCO pulg	Tamaño NPT pulg	Referencia	Dimensiones mm (pulg)			Presión de servicio bar (psig)
			A	E	F, pulg	
1/4	1/8	SS-4-VCO-7-2	31,8 (1,25)	4,6 (0,18)	5/8	578 (8400)
	1/4	SS-4-VCO-7-4	35,3 (1,39)		3/4	454 (6600)
1/2	3/8	SS-8-VCO-7-6	39,9 (1,57)	10,2 (0,40)	15/16	454 (6600)
	1/2	SS-8-VCO-7-8	45,0 (1,77)		1 1/16	337 (4900)
3/4	3/4	SS-12-VCO-7-12	49,0 (1,93)	15,7 (0,62)	1 5/16	316 (4600)
1	1	SS-16-VCO-7-16	51,3 (2,02)	22,1 (0,87)	1 5/8	303 (4400)

Codo macho

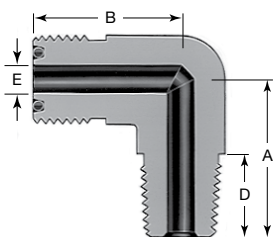

Tamaño VCO pulg	Tamaño NPT pulg	Referencia	Dimensiones, mm (pulg)				Presión de servicio bar (psig)
			A	B	D	E	
1/4	1/8	SS-4-VCO-2-2	22,1 (0,87)	24,4 (0,96)	9,7 (0,38)	4,6 (0,18)	689 (10 000)
	1/4	SS-4-VCO-2-4	26,7 (1,05)		14,2 (0,56)		551 (8 000)
1/2	3/8	SS-8-VCO-2-6	32,0 (1,26)	32,0 (1,26)	14,2 (0,56)	9,7 (0,38)	537 (7 800)
	1/2	SS-8-VCO-2-8	36,8 (1,45)		19,1 (0,75)	10,2 (0,40)	530 (7 700)
3/4	3/4	SS-12-VCO-2-12	42,4 (1,67)	37,6 (1,48)	19,1 (0,75)	15,7 (0,62)	502 (7 300)
1	1	SS-16-VCO-2-16	49,3 (1,94)	39,6 (1,56)	23,9 (0,94)	22,0 (0,87)	365 (5 300)

Conector macho SAE/MS

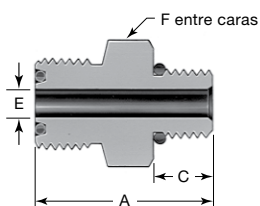

Tamaño VCO pulg	Tamaño de la rosca recta, pulg	Referencia	Dimensiones, mm (pulg)				Presión de servicio bar (psig)
			A	C	E	F, pulg	
1/4	7/16-20	SS-4-VCO-1-4ST	31,5 (1,24)	9,1 (0,36)	4,6 (0,18)	11/16	310 (4500)
	9/16-18	SS-4-VCO-1-6ST	29,7 (1,17)	9,9 (0,39)			
1/2	7/16-20	SS-8-VCO-1-4ST	34,5 (1,36)	9,1 (0,36)	4,6 (0,18)	15/16	310 (4500)
	9/16-18	SS-8-VCO-1-6ST	35,3 (1,39)	9,9 (0,39)	7,6 (0,30)		
	3/4-16	SS-8-VCO-1-8ST	37,3 (1,47)	11,2 (0,44)	10,2 (0,40)	1	
3/4	1 1/16-12	SS-12-VCO-1-12ST	43,9 (1,73)	15,0 (0,59)	15,7 (0,62)	1 3/8	248 (3600)
1	1 5/16-12	SS-16-VCO-1-16ST	45,5 (1,79)	15,0 (0,59)	21,6 (0,85)	1 5/8	199 (2900)

Cuerpos

Codo orientable macho SAE/MS

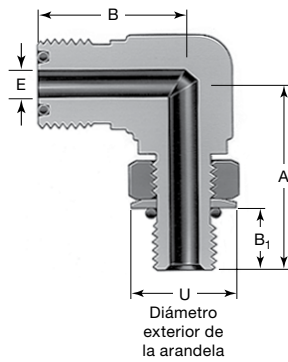

Tamaño VCO pulg	Tamaño de la rosca recta pulg	Referencia	Dimensiones, mm (pulg)					Presión de servicio bar (psig)
			A	B	B ₁	E	U	
1/4	7/16-20	SS-4-VCO-9P-4ST	30,2 (1,19)	24,4 (0,96)	9,9 (0,39)	4,6 (0,19)	16,5 (0,65)	310 (4500)
1/2	9/16-18	SS-8-VCO-9P-6ST	39,1 (1,54)	33,8 (1,33)	11,2 (0,44)	7,6 (0,30)	20,1 (0,79)	248 (3600)
	3/4-16	SS-8-VCO-9P-8ST	41,9 (1,65)		12,7 (0,50)	10,2 (0,40)	25,7 (1,01)	
3/4	1 1/16-12	SS-12-VCO-9P-12ST	54,1 (2,13)	38,9 (1,53)	16,8 (0,66)	15,7 (0,62)	36,6 (1,44)	199 (2900)
1	1 5/16-12	SS-16-VCO-9P-16ST	58,7 (2,31)	43,7 (1,72)	16,8 (0,66)	22,1 (0,87)	43,9 (1,73)	158 (2300)

Opciones y accesorios

Materiales de la junta tórica

Hay disponibles juntas tóricas de perfluoroelastómero, Buna N, PTFE y etileno propileno para aplicaciones especiales. Para ampliar la información, contacte con su Representante autorizado de ventas y servicio Swagelok.

Instrucciones de instalación de los accesorios VCO

1 Apretado a mano

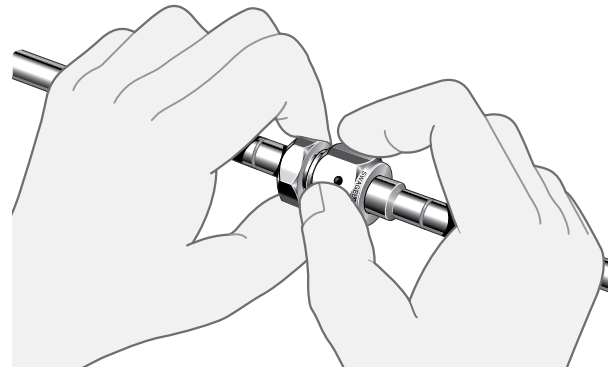

2

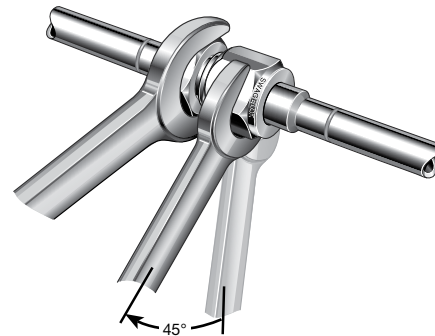

Selección Fiable de un Componente

Al seleccionar un componente, habrá que tener en cuenta el diseño global del sistema para conseguir un servicio seguro y sin problemas. El diseñador de la instalación y el usuario son los responsables de la función del componente, de la compatibilidad de los materiales, de los rangos de operación apropiados, así como de la operación y mantenimiento del mismo.

Garantía

Los productos Swagelok están respaldados por la Garantía Limitada Vitalicia Swagelok. Para obtener una copia, visite swagelok.com o contacte con su representante autorizado de Swagelok.

Swagelok, VCO—TM Swagelok Company
© 2007-2024 Swagelok Company
November 2008
MS-01-28ES, RevK, Octubre de 2024